

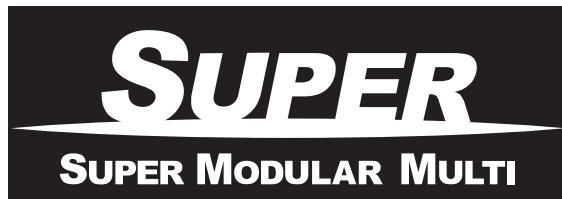

TOSHIBA

Leading Innovation >>>

Инструкция по эксплуатации
с беспроводным пультом ДУ



Название модели:

внутренний блок настенного типа

ММК-AP0073Н, ММК-AP0073Н-С

ММК-AP0093Н, ММК-AP0093Н-С

ММК-AP0123Н, ММК-AP0123Н-С

ММК-AP0153Н, ММК-AP0153Н-С

ММК-AP0183Н, ММК-AP0183Н-С

ММК-AP0243Н, ММК-AP0243Н-С

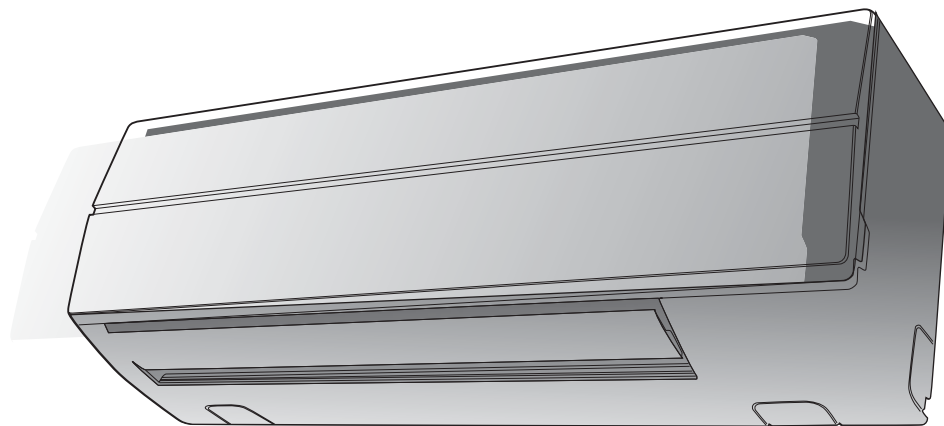

Благодарим вас за приобретение кондиционера воздуха TOSHIBA.
Внимательно прочтите данное Руководство пользователя перед началом использования кондиционера воздуха.

- Обязательно получите “Руководство пользователя” и “Руководство по установке” у монтажника (или дилера).
Обращение к монтажнику или дилеру.
- Подробно расскажите о содержании руководства пользователя и передайте его владельцу.

ПРИМЕЧАНИЕ

В данном руководстве описан способ эксплуатации внутреннего блока и беспроводного пульта дистанционного управления.

Сведения об использовании проводного пульта дистанционного управления и внешнего блока см. в руководстве по эксплуатации внешнего блока. (Храните эти руководства в хорошем состоянии.)

ИСПОЛЬЗОВАНИЕ НОВОГО ХЛАДАГЕНТА

В этом кондиционере воздуха нового типа используется хладагент HFC (R410A) вместо стандартного хладагента R22 для предотвращения разрушения озонового слоя.

Содержание

1	МЕРЫ ПРЕДОСТОРОЖНОСТИ	194
2	ПРИНАДЛЕЖНОСТИ	196
3	НАЗВАНИЯ КОМПОНЕНТОВ	196
4	НАЗВАНИЯ КОМПОНЕНТОВ ПУЛЬТА ДИСТАНЦИОННОГО УПРАВЛЕНИЯ	198
5	НАСТРОЙКА ЧАСОВ	200
6	ОГРАНИЧЕННОЕ УПРАВЛЕНИЕ С ПОМОЩЬЮ ГРУППОВОГО УПРАВЛЕНИЯ	201
7	РАБОТА С ПУЛЬТОМ ДИСТАНЦИОННОГО УПРАВЛЕНИЯ	202
8	ИСПОЛЬЗОВАНИЕ ПУЛЬТА ДИСТАНЦИОННОГО УПРАВЛЕНИЯ	203
9	СОВЕТЫ ПО ЭКОНОМИЧНОМУ ИСПОЛЬЗОВАНИЮ	210
10	ВРЕМЕННЫЙ РЕЖИМ РАБОТЫ	211
11	ОБСЛУЖИВАНИЕ	212
12	ПРИЧИНЫ ВОЗНИКНОВЕНИЯ ПРОБЛЕМ	215

1 МЕРЫ ПРЕДОСТОРОЖНОСТИ

⚠ ОПАСНО!

- Запрещается самостоятельная установка устройства. Установку должен выполнить квалифицированный монтажник.
- Запрещается самостоятельный ремонт устройства. В устройстве не содержится компонентов, ремонт которых может выполнить пользователь.
- Открытие или снятие крышки может привести к поражению электрическим током опасного напряжения.
- Отключение источника питания не исключает поражение электрическим током.



⚠ ПРЕДУПРЕЖДЕНИЕ

ПРЕДУПРЕЖДЕНИЕ ОТНОСИТЕЛЬНО УСТАНОВКИ

- Для установки кондиционера обязательно обратитесь к дилеру или в магазин, специализирующийся на электротехнике. Самостоятельная некачественная установка может привести к появлению неисправностей, например утечек, поражению электрическим током, возникновению пожара и т. д.
- Обязательно заземлите кондиционер. Не подключайте заземляющий провод к газопроводу, водопроводу, молниеотводу или телефонной линии заземления. Использование неправильно заземленного кондиционера воздуха может привести к поражению электрическим током.

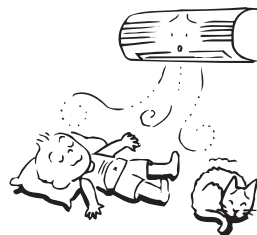

ПРЕДУПРЕЖДЕНИЕ ОТНОСИТЕЛЬНО РАБОТЫ

- Не охлаждайте воздух в помещении слишком сильно и не подвергайте людей длительному воздействию охлажденного воздушного потока, так как это негативно сказывается на здоровье.
- Не вставляйте пальцы или предметы в воздухозаборник и воздуховыпускное отверстие. Это может привести к получению травмы или поломке устройства, так как в воздухозаборнике и воздуховыпускном отверстии расположены вентиляторы, вращающиеся на большой скорости.
- При обнаружении отклонений в работе кондиционера воздуха (запах гари, недостаточное охлаждение и т. д.) немедленно отключите главный выключатель, автоматический выключатель от сети, чтобы остановить работу кондиционера воздуха, и обратитесь к дилеру. Продолжение работы кондиционера воздуха с отклонениями может привести к его повреждению, поражению электрическим током, возникновению пожара и т. д.
- Не проливайте воду и другие жидкости на внутренний блок. Если блок влажный, это может привести к поражению электрическим током.

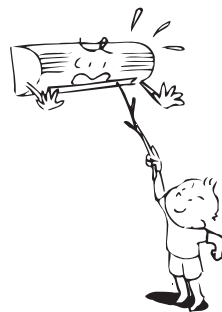

ПРЕДУПРЕЖДЕНИЕ ОТНОСИТЕЛЬНО ПЕРЕМЕЩЕНИЯ И РЕМОНТА

- Не перемещайте и не выполняйте ремонт устройств самостоятельно. Внутри устройства находятся компоненты под высоким напряжением, и снятие крышки или основного устройства может привести к поражению электрическим током.
- При необходимости перемещения кондиционера воздуха для установки в другом месте обратитесь к дилеру. Некачественная установка может привести к поражению электрическим током или возникновению пожара.

⚠ ВНИМАНИЕ!

МЕРЫ ПРЕДОСТОРОЖНОСТИ ПРИ УСТАНОВКЕ

- Обязательно проложите сливной шланг для обеспечения хорошего слива.
Неправильный слив может привести к затоплению помещения и намоканию мебели.
- Обязательно используйте для кондиционера воздуха отдельный источник питания с требуемым номинальным напряжением, иначе устройство может сломаться или стать причиной пожара.
- Не устанавливайте устройство в месте, где возможны утечки газа. При скоплении вокруг устройства горючего газа возможно возникновение пожара.

МЕРЫ ПРЕДОСТОРОЖНОСТИ ПРИ РАБОТЕ

- Внимательно прочтите данное руководство и руководство по эксплуатации внешнего блока перед запуском кондиционера воздуха. В руководстве содержатся важные сведения о повседневном использовании устройства.
- Не используйте кондиционер воздуха для иных целей, например сохранения продуктов, точных приборов, объектов искусства, разведения животных, выращивания горшечных растений и т. д.
- Не устанавливайте кондиционер воздуха в специализированных помещениях, например на судне или в транспортных средствах, так как он может ухудшить работу механизмов.
- Не подвергайте горшечные растения и животных прямому воздействию потока из кондиционера воздуха, так как он отрицательно влияет на их здоровье и рост.
- При работе кондиционера воздуха в одном месте с топкой необходимо обеспечить приток в помещение свежего воздуха. Плохая вентиляция вызывает недостаток кислорода.
- При использовании кондиционера в закрытом помещении необходимо обеспечить приток в помещение свежего воздуха. Плохая вентиляция вызывает недостаток кислорода.
- Не прикасайтесь к кнопке управления влажными руками, так как это может привести к поражению электрическим током.
- Не помещайте топку в месте прямого действия воздушного потока кондиционера, так как это может препятствовать нормальному сгоранию.
- Если кондиционер воздуха не будет использоваться в течение длительного времени, то для обеспечения безопасности отключайте главный выключатель или автоматический выключатель. Для предотвращения повреждений от удара молнии и скачков напряжения в сети отключайте устройство от источника питания.
- Не устанавливайте сосуды с водой, например вазы, на устройство, так как вода может попасть в устройство и привести к поражению электрическим током ввиду повреждения электрической изоляции.
- Не мойте устройство водой. Это может привести к поражению электрическим током.
- Не используйте для очистки устройства спирт, бензин, растворитель, очиститель для стекол, полировочный порошок и подобные средства, так как они приведут к повреждению или поломке кондиционера воздуха.
- Перед очисткой устройства отключите главный выключатель или автоматический выключатель для предотвращения травмы от электрического вентилятора, работающего внутри. Сведения о способе очистки см. в разделе "Обслуживание".
- Для поддержания максимальной производительности кондиционера его следует использовать при указанном в инструкции диапазоне рабочих температур. Несоблюдение этого требования может привести к повреждению или неисправности устройства или возникновению утечек воды.

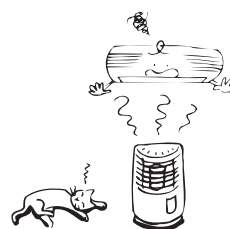
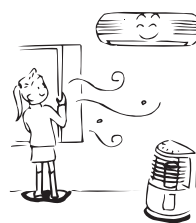
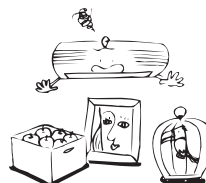

2 ПРИНАДЛЕЖНОСТИ

Пульт дистанционного управления

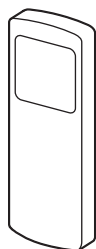

Держатель для пульта дистанционного управления

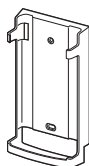

Батарейки (2 шт.)

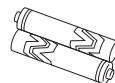

3 НАЗВАНИЯ КОМПОНЕНТОВ

■ Внутренний блок

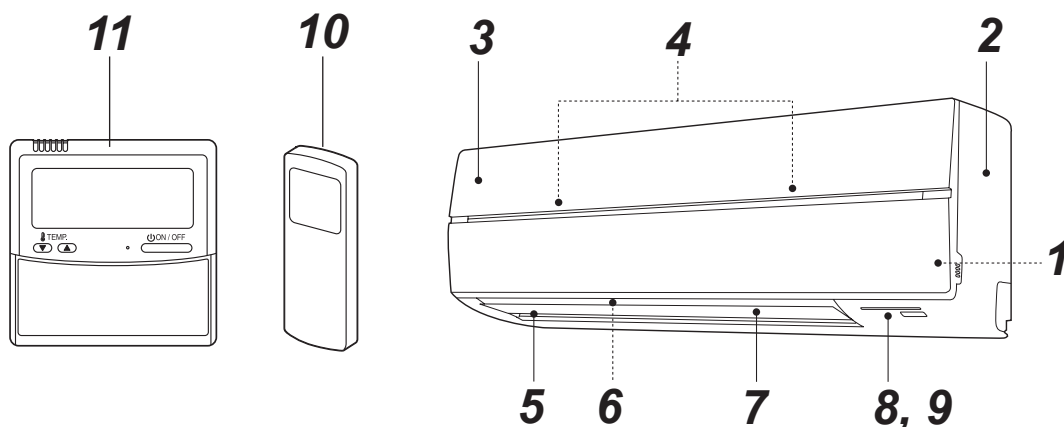

- | | |
|---|--|
| <p>1 Датчик температуры воздуха в помещении</p> <p>2 Передняя панель</p> <p>3 Решетка воздухозаборника</p> <p>4 Воздушный фильтр</p> <p>5 Воздуховыпускное отверстие</p> | <p>6 Горизонтальная воздушная задвижка</p> <p>7 Вертикальная воздушная задвижка</p> <p>8 Панель дисплея</p> <p>9 Ресивер инфракрасного сигнала</p> <p>10 Пульт дистанционного управления (беспроводной)</p> <p>11 Пульт дистанционного управления (проводной, приобретается дополнительно)</p> |
|---|--|

■ Названия и функции индикаторов и элементов управления на внутреннем блоке

Панель дисплея

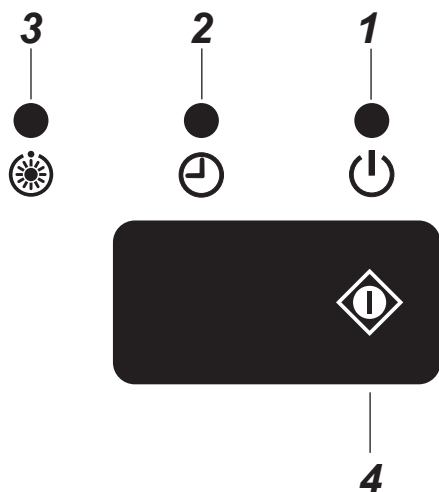

Условия эксплуатации описаны далее.

1 РАБОТА (зеленый)

Этот индикатор горит во время работы.

2 ТАЙМЕР (зеленый)

Этот индикатор горит, если установлен таймер.

ПРИМЕЧАНИЕ

Если таймер установлен с помощью проводного пульта управления, индикатор таймера не горит.

При групповом управлении индикатор таймера горит только на основном блоке.

(см. "6 ОГРАНИЧЕННОЕ УПРАВЛЕНИЕ С ПОМОЩЬЮ ГРУППОВОГО УПРАВЛЕНИЯ".)

3 Обогрев/размораживание (оранжевый)

Этот индикатор загорается при включении питания, сразу после начала обогрева или во время размораживания.

⚠ ВНИМАНИЕ!

- **Несовпадение режима работы**
При выборе АВТОМАТИЧЕСКОГО РЕЖИМА РАБОТЫ для модели, в которой не предусмотрена функция автоматического переключения (охлаждение/обогрев), или при выборе режима ОБОГРЕВ для модели, предназначенной только для охлаждения, кондиционер воздуха издаст звуковой сигнал, сообщающий о несовпадении режима работы. Измените режим работы с помощью кнопки MODE на беспроводном пульте дистанционного управления. Несовпадение режима работы не удастся устранить с помощью проводного пульта управления.
- Если местное ограничение установлено с помощью центрального управления с другого устройства, сигнал не будет получен даже при нажатии кнопок на пульте дистанционного управления. Тем не менее, сигнал при нажатии кнопки ЗАПУСК/ОСТАНОВ принимается. (Раздастся пятикратный прерывистый звуковой сигнал.)

4 Временный режим работы

Если не удастся найти беспроводной пульт дистанционного управления или если в нем сели батарейки, нажмите кнопку .

- Нажмите кнопку , чтобы включить кондиционер воздуха. Нажмите эту кнопку еще раз, чтобы выключить его.

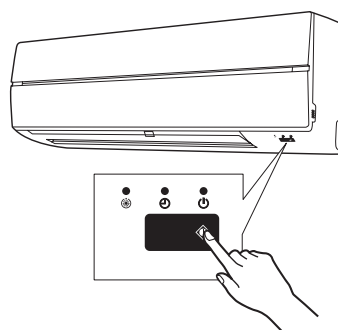

4 НАЗВАНИЯ КОМПОНЕНТОВ ПУЛЬТА ДИСТАНЦИОННОГО УПРАВЛЕНИЯ

■ Беспроводной пульт дистанционного управления и его функции

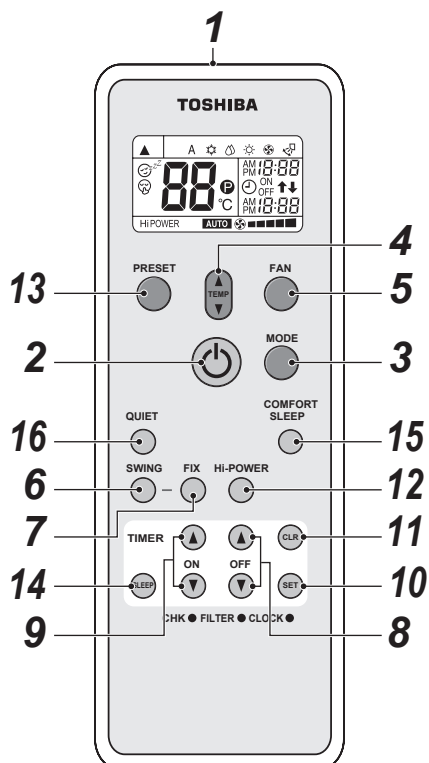

- 1 Передатчик инфракрасного сигнала**
Используется для передачи сигнала на внутренний блок.
- 2 Кнопка ЗАПУСК/ОСТАНОВ**
Нажмите эту кнопку, чтобы включить устройство. (Раздается сигнал приема.)
Нажмите эту кнопку еще раз, чтобы выключить устройство. (Раздается сигнал приема.)
Если внутренний блок не издает сигнал приема, нажмите кнопку дважды.
- 3 Кнопка выбора режима (MODE)**
Нажмите эту кнопку для выбора режима.
При каждом нажатии этой кнопки режим изменяется в следующей последовательности:
A : управление автоматическим переключением,
❄ : охлаждение, ☁ : осушение, ☀ : обогрев,
🌀 : только вентилятор, затем снова A.
(Раздается сигнал приема.)
- 4 Кнопка температуры ()**
⬆ ...Увеличение температуры устройства до 30°C.
⬇ ...Понижение температуры устройства до 17°C.
(Раздается сигнал приема.)
- 5 Кнопка скорости вращения вентилятора (FAN)**
Нажмите эту кнопку, чтобы выбрать скорость вращения вентилятора. При нажатии кнопки AUTO скорость вращения вентилятора устанавливается автоматически в соответствии с комнатной температурой.

Кроме того, можно вручную выбрать требуемую скорость вращения вентилятора из пяти доступных настроек.

(LOW ■, LOW⁺ ■■■, MED ■■■■, MED⁺ ■■■■■, HIGH ■■■■■■)
(Раздается сигнал приема.)

- 6 Кнопка автоматического режима поворота задвижек (SWING)**
Нажмите эту кнопку, чтобы включить поворот задвижек. (Раздается сигнал приема.)
Нажмите кнопку SWING, чтобы выключить поворот задвижек. (Раздается сигнал приема.)
- 7 Кнопка фиксации задвижек (FIX)**
Нажмите эту кнопку, чтобы выбрать направление воздушного потока. (Раздается сигнал приема.)
Во время удержания этой кнопки в нажатом положении раздается непрерывный сигнал приема.
- 8 Кнопка таймера выключения (OFF)**
Нажмите эту кнопку для установки таймера выключения.
- 9 Кнопка таймера включения (ON)**
Нажмите эту кнопку для установки таймера включения.
- 10 Кнопка сохранения (SET)**
Нажмите эту кнопку, чтобы сохранить настройки времени. (Раздается сигнал приема.)
- 11 Кнопка отмены (CLR)**
Нажмите эту кнопку для отмены таймера включения или выключения. (Раздается сигнал приема.)
- 12 Кнопка высокой мощности (Hi POWER)**
Нажмите эту кнопку, чтобы включить высокую мощность.
При групповом управлении эта функция недоступна.
- 13 Кнопка PRESET**
Нажмите эту кнопку, чтобы установить ранее сохраненный предпочтительный режим работы вместо используемого. Чтобы сохранить режим работы, нажмите и удерживайте эту кнопку не менее 3 секунд во время предпочтительного режима работы. Отобразится индикатор P, и режим работы будет сохранен.
- 14 Кнопка SLEEP**
Нажмите эту кнопку, чтобы включить режим таймера выключения с автоматической настройкой комнатной температуры и скорости вращения вентилятора.
Для таймера выключения можно установить четыре значения времени (1, 3, 5 или 9 часов).
- 15 Кнопка COMFORT SLEEP**
Нажмите эту кнопку, чтобы включить режим таймера выключения с автоматической настройкой комнатной температуры и скорости вращения вентилятора.
Для таймера выключения можно установить четыре значения времени (1, 3, 5 или 9 часов).
При групповом управлении настройка температуры устройства и скорости вращения вентилятора выполняется автоматически. Активирована только функция таймера выключения.
- 16 Кнопка QUIET**
Нажмите эту кнопку, чтобы включить тихий режим.
При повторном нажатии этой кнопки будет восстановлен обычный режим работы.

■ Названия и функции индикаций на беспроводном пульте дистанционного управления

Дисплей

Все индикации, кроме отображения времени часов, вызываются нажатием кнопки ЗАПУСК/ОСТАНОВ .

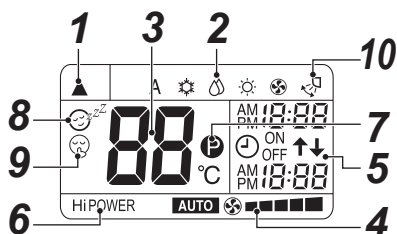





- На рисунке для примера показаны все индикации.
Во время работы на пульте дистанционного управления отображается только индикация, соответствующая режиму работы.

1 Значок передачи

Значок передачи () обозначает, что с пульта дистанционного управления передается сигнал на внутренний блок.





2 Отображение режима

Обозначает текущий режим работы.
(A : управление автоматическим переключением,  : охлаждение,  : осушение,  : обогрев,  : только вентилятор)

3 Отображение температуры

Обозначает настройку температуры (от 17°C до 30°C). При установке для режима работы значения  (только вентилятор) индикация настройки температуры не отображается.

4 Отображение скорости вращения вентилятора (FAN)

Обозначает установленную скорость вращения вентилятора. Может отображаться индикация AUTO или один из пяти уровней скорости вращения вентилятора (LOW , LOW⁺ , MED , MED⁺ , HIGH ).

Если установлен режим работы  (осушение), отображается индикация **AUTO**.

5 Отображение режима TIMER и времени часов

Отображается время, установленное для таймера, и часы.
Обычно отображается текущее время, кроме работы по таймеру.

6 Отображение Hi POWER

Отображается при работе в режиме высокой мощности. Нажмите кнопку Hi POWER, чтобы включить этот режим. Нажмите ее еще раз, чтобы выключить его.

7 Отображение (PRESET)

Отображается при сохранении или при использовании предпочтительного режима работы.

Кроме того, эта индикация появляется, если на дисплее отображаются настройки сохраненного предпочтительного режима.

8 Отображение (COMFORT SLEEP)

Отображается при использовании таймера выключения с автоматической настройкой комнатной температуры и скорости вращения вентилятора. При каждом нажатии кнопки COMFORT SLEEP на дисплее меняется индикация в следующей последовательности: 1 h, 3 h, 5 h и 9 h.

9 Отображение (QUIET)

Отображается во время работы в тихом режиме.

10 Отображение поворота

Отображается в режиме поворота задвижек, когда горизонтальные задвижки автоматически двигаются вверх и вниз.

ПРИМЕЧАНИЕ

При одновременном использовании беспроводного и проводного пульта дистанционного управления в некоторых случаях индикация на экране беспроводного пульта дистанционного управления может отличаться от фактического режима.

■ Подготовка и проверка перед использованием

1. Установка батареек

- Снимите крышку отсека батареек.
- Установите 2 новые батарейки (R03 [AAA]), учитывая полярность (+ и -).

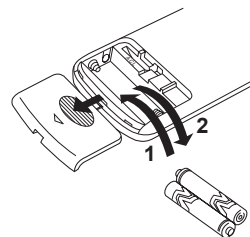

2. Извлечение батареек

- Снимите крышку отсека батареек.
- Извлеките 2 использованные батарейки.

Батарейки

- При замене батареек используйте две новые батарейки (R03 [AAA]).
- При обычном использовании работы одного комплекта батареек хватает приблизительно на один год.
- Замените батарейки, если внутренний блок не издает сигнал приема или если не удастся управлять кондиционером воздуха с помощью пульта дистанционного управления.
- Для предотвращения неисправностей из-за утечки батареек извлекайте батарейки, если пульт дистанционного управления не будет использоваться более месяца.
- Утилизацию использованных батареек следует выполнять в соответствии с местными нормами.

5 НАСТРОЙКА ЧАСОВ





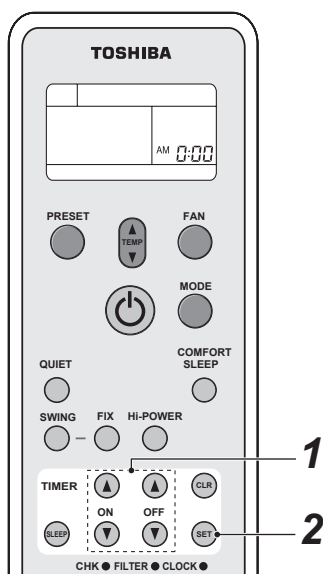

Установка часов

Перед началом работы с кондиционером воздуха настройте часы на пульте дистанционного управления, выполнив действия, описанные в этом разделе. Панель часов на пульте дистанционного управления отображается независимо от того, используется кондиционер или нет.

■ Первоначальная настройка

После установки батареек в пульт дистанционного управления на панели часов появится и будет мигать индикация AM 0:00.



- 1 Кнопка TIMER**  или 
Чтобы установить текущее время, нажмите кнопку TIMER  или .
При однократных нажатиях кнопки TIMER время изменяется с интервалом по одной минуте.
При непрерывном нажатии кнопки TIMER время изменяется с интервалом по десять минут.
- 2 Кнопка SET** 
Нажмите кнопку SET .
Отобразится текущее время, и часы запустятся.

■ Настройка часов

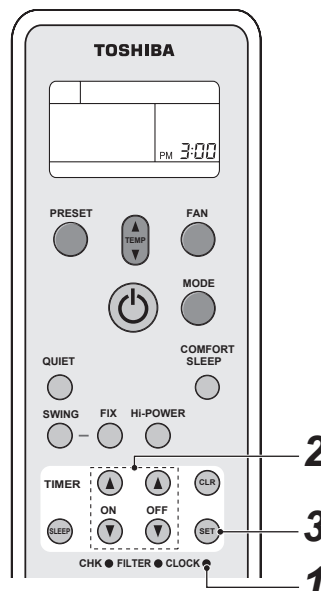

- 1 Кнопка CLOCK**
Нажмите кнопку CLOCK  заостренным предметом.
Индикация часов начнет мигать.
- 2 Кнопка TIMER**  или 
Чтобы установить текущее время, нажмите кнопку TIMER  или .
При однократных нажатиях кнопки TIMER время изменяется с интервалом по одной минуте.
При непрерывном нажатии кнопки TIMER время изменяется с интервалом по десять минут.
- 3 Кнопка SET** 
Нажмите кнопку SET .
Отобразится текущее время, и часы запустятся.

6 ОГРАНИЧЕННОЕ УПРАВЛЕНИЕ С ПОМОЩЬЮ ГРУППОВОГО УПРАВЛЕНИЯ

ПРИМЕЧАНИЕ

Групповое управление – это одновременное управление кондиционерами в нескольких системах. Основной внутренний блок: репрезентативный блок при групповом управлении. Этот блок принимает команды с проводного пульта дистанционного управления и передает их ведомым блокам.

(Основной внутренний блок – это внутренний блок, который принимает сигнал ЗАПУСК/ОСТАНОВ с беспроводного пульта дистанционного управления.)

Ведомый внутренний блок: все остальные внутренние блоки, кроме основного, называются ведомыми.

Для группового управления требуется проводной пульт дистанционного управления (приобретается дополнительно).

▼ Пример группового использования

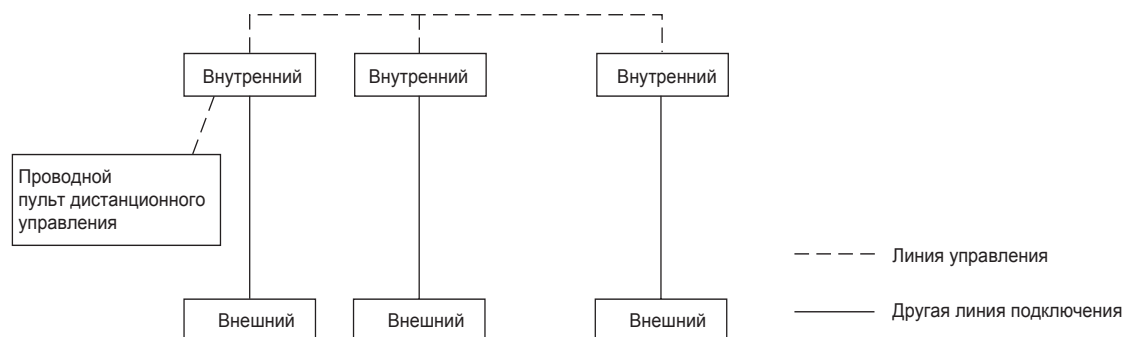

⚠ ВНИМАНИЕ!

При использовании внутреннего блока в групповом управлении,

1. функция Hi POWER недоступна.

При отправке сигнала Hi POWER с беспроводного пульта дистанционного управления на внутреннем блоке прозвучит сигнал приема и изменится индикация на дисплее беспроводного пульта дистанционного управления. Тем не менее, функция Hi POWER не будет включена на внутреннем блоке. Восстановить показания дисплея беспроводного пульта дистанционного управления, нажав кнопку Hi POWER.

2. COMFORT SLEEP

При отправке сигнала COMFORT SLEEP с беспроводного пульта дистанционного управления на внутреннем блоке прозвучит сигнал приема и изменится индикация на дисплее беспроводного пульта дистанционного управления, как и в случае с функцией Hi POWER. Тем не менее, автоматическая настройка температуры устройства и скорости вращения вентилятора не будет выполнена. Активирована только функция таймера выключения.

3. Управление с помощью пульта и использование режима временной работы доступно только для основного блока.

При работе с кондиционером воздуха с помощью беспроводного пульта дистанционного управления его необходимо направлять на основной блок.

Выбор основного и ведомых внутренних блоков осуществляется путем настройки адресов при установке.

Ведомые блоки не принимают сигналы с беспроводного пульта дистанционного управления.

Кондиционер воздуха не включится даже при нажатии кнопки  на ведомом блоке.

(Некоторые ведомые блоки могут принимать сигналы SWING и FIX, но эти операции будут выполнены только на блоках, получивших эти сигналы.)

(При использовании проводного пульта дистанционного управления сигнал SWING может принимать только основной блок. Если сигнал SWING передается на ведомый блок, раздастся сигнал отклонения (3 прерывистых гудка) и ведомый блок не получает сигнал.

Функция FIX выполняется на основном и ведомых блоках самостоятельно.

При использовании проводного пульта дистанционного управления можно изменить направление воздушного потока на каждом блоке, выбирая блоки по-отдельности.)

4. Индикатор TIMER загорается только на основном блоке.

Если таймер установлен с помощью проводного пульта управления, индикатор TIMER не будет гореть даже на основном блоке.

7 РАБОТА С ПУЛЬТОМ ДИСТАНЦИОННОГО УПРАВЛЕНИЯ

ВНИМАНИЕ!

- Управление кондиционером воздуха будет невозможно, если передаваемые на внутренний блок сигналы пульта дистанционного управления блокируются шторами, дверями и другими материалами.
- Не допускайте попадания в пульт дистанционного управления жидкости. Не подвергайте пульт дистанционного управления воздействию прямого солнечного света или источников тепла.
- Если на датчик приема сигналов внутреннего блока попадает прямой солнечный свет, кондиционер может работать неправильно. Для защиты датчика от солнечного света закройте шторы.
- Если в комнате, в которой используется кондиционер воздуха, установлены флуоресцентные лампы с электронными стартерами, возможно, сигналы будут получены неправильно. Перед использованием флуоресцентных ламп проконсультируйтесь у местного дилера.
- Если другие электрические приборы воздействуют на пульт дистанционного управления, уберите эти приборы или проконсультируйтесь у местного дилера.

■ Расположение пульта дистанционного управления

- Храните пульт дистанционного управления в месте, из которого сигналы могут дойти до датчика внутреннего блока (на расстоянии не более 7 м).
- При выборе работы по таймеру пульт дистанционного управления автоматически передает сигнал на внутренний блок в указанное время.

Если пульт находится в положении, в котором надлежащая передача сигнала невозможна, выполнение функции может произойти с задержкой до 15 минут.

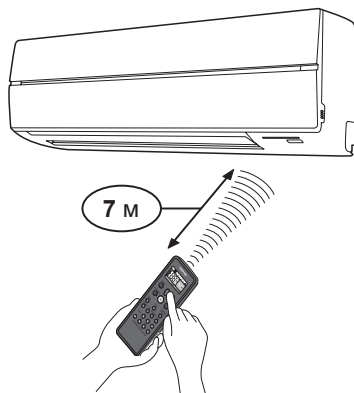

■ Держатель для пульта дистанционного управления

Установка держателя для пульта дистанционного управления

- Перед установкой держателя для пульта дистанционного управления на стене или колонне проверьте возможность получения внутренним блоком сигналов пульта.

Установка и извлечение пульта дистанционного управления

- Чтобы установить пульт дистанционного управления, расположите его параллельно держателю и вставьте в держатель до упора. Чтобы извлечь пульт дистанционного управления, потяните пульт вверх и извлеките его из держателя.

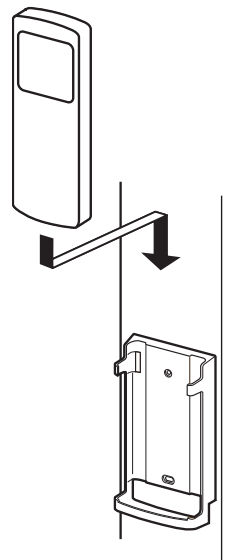

8 ИСПОЛЬЗОВАНИЕ ПУЛЬТА ДИСТАНЦИОННОГО УПРАВЛЕНИЯ

■ Режим охлаждения/обогрева/только вентилятора

Запуск

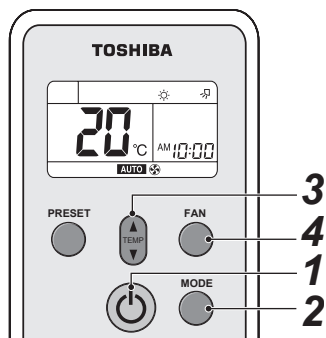

- 1 Кнопка ЗАПУСК/ОСТАНОВ (⏻)**
Нажмите эту кнопку для включения кондиционера воздуха.
 - 2 Кнопка выбора режима (MODE)**
Выберите режим охлаждения ❄️, обогрева ☀️ или только вентилятора 🌀.
 - 3 Кнопка температуры (🌡️)**
Установите требуемую температуру.
Если кондиционер работает в режиме ТОЛЬКО ВЕНТИЛЯТОР, индикация температуры не отображается.
 - 4 Кнопка скорости вращения вентилятора (FAN)**
Выберите режим **AUTO** █, **LOW** █ █, **LOW+** █ █ █, **MED** █ █ █ █, **MED+** █ █ █ █ █, **HIGH** █ █ █ █ █ █.
- На панели дисплея внутреннего блока загорится индикатор работы (🔌) (зеленый). Кондиционер включится приблизительно через 3 минуты.
(При выборе режима ТОЛЬКО ВЕНТИЛЯТОР устройство включится сразу.)
 - Индикация 🌀 : в режиме только вентилятора регулировка температуры не выполняется.
 - Скорость вращения вентилятора **AUTO** █ соответствует значению **HIGH** █ █ █ █ █ █. Поэтому для выбора этого режима достаточно выполнить только шаги **1, 2 и 4**.

Останов

Кнопка ЗАПУСК/ОСТАНОВ (⏻)

Нажмите эту кнопку еще раз для выключения кондиционера воздуха.

ПРИМЕЧАНИЕ

Если внутренний блок используется вместе с внешним блоком модели с наружной установкой, предназначенной только для охлаждения, на пульте дистанционного управления отобразится индикация ☀️, но функция обогрева будет отключена.

■ Сухая стадия работы

Запуск

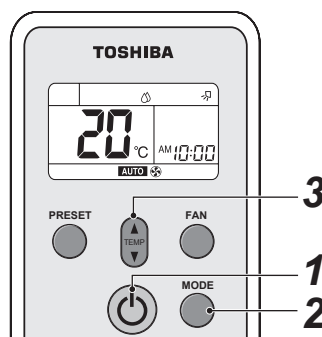

- 1 Кнопка ЗАПУСК/ОСТАНОВ (⏻)**
Нажмите эту кнопку для включения кондиционера воздуха.
 - 2 Кнопка выбора режима (MODE)**
Выберите режим ОСУШЕНИЕ 💧.
 - 3 Кнопка температуры (🌡️)**
Установите требуемую температуру.
- Отобразится скорость вращения вентилятора **AUTO** █.
 - На панели дисплея внутреннего блока загорится индикатор работы (🔌) (зеленый), и кондиционер включится приблизительно через 3 минуты.

Останов

Кнопка ЗАПУСК/ОСТАНОВ (⏻)

Нажмите эту кнопку еще раз для выключения кондиционера воздуха.

■ Автоматическая работа (автоматическое переключение)

Эта функция доступна только при использовании с моделью для наружной установки, предназначенной для регенерации тепла. При использовании этой функции с другой моделью для наружной установки на пульте дистанционного управления отобразится индикация "А" (Авто), но автоматическая работа будет отключена.

Запуск

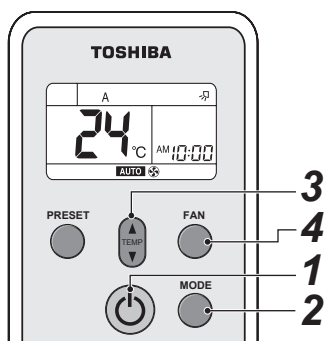

- 1 Кнопка ЗАПУСК/ОСТАНОВ** (⏻)
Нажмите эту кнопку для включения кондиционера воздуха.
- 2 Кнопка выбора режима (MODE)**
Выберите А.
- 3 Кнопка температуры** (TEMP)
Установите требуемую температуру.
- 4 Кнопка скорости вращения вентилятора (FAN)**
Выберите режим **AUTO** , **LOW** , **LOW+** , **MED** , **MED+** , **HIGH** .

- На панели дисплея внутреннего блока загорится индикатор работы (зеленый). Режим работы будет выбран в соответствии с комнатной температурой, и кондиционер включится приблизительно через 3 минуты.
- Если режим "А" доставляет неудобства, можно выбрать требуемые условия работы вручную.

Останов

Кнопка ЗАПУСК/ОСТАНОВ (⏻)

Нажмите эту кнопку еще раз для выключения кондиционера воздуха.

■ Использование таймера

Для установки таймера воспользуйтесь проводным пультом управления, если он имеется в наличии.

Таймер включения и таймер выключения

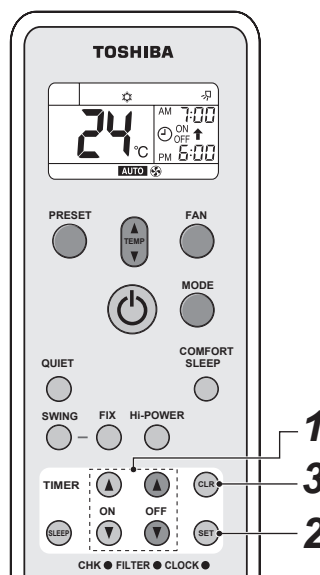

Настройка TIMER

- 1 Кнопка ON/OFF TIMER** (⏻ или ⏻)
Нажмите требуемую кнопку: ON или OFF TIMER.
 - Предыдущие настройки таймера отобразятся и будут мигать вместе с индикацией таймера ON/OFF.
 Установите требуемое время таймера. При однократных нажатиях кнопки TIMER время изменяется с интервалом по десять минут. При непрерывном нажатии кнопки TIMER время изменяется с интервалом по одному часу.
- 2 Кнопка SET** (SET)
Нажмите кнопку SET (SET) для установки таймера. Отобразится время таймера, и таймер запустится.

Отмена TIMER

- 3 Кнопка CLR** (CLR)
Нажмите кнопку CLR (CLR) для отмены установок таймера.

⚠ ВНИМАНИЕ!

- При выборе работы по таймеру пульт дистанционного управления автоматически передает сигнал на внутренний блок в указанное время. Поэтому пульт дистанционного управления необходимо разместить в таком месте, в котором сигнал внутреннему блоку будет передаваться надлежащим образом. В ином случае может произойти задержка до 15 минут.
- Если в течение 30 секунд после установки времени не будет нажата кнопка SET (SET), настройки сбросятся.

При выборе режима работы по таймеру настройки сохраняются в пульте дистанционного управления.

После этого для включения кондиционера с использованием созданных настроек достаточно просто нажать кнопку ON/OFF на пульте дистанционного управления.

Если индикация часов мигает, не удастся настроить таймер.

Выполните указания в разделе “УСТАНОВКА ЧАСОВ”, а затем настройте таймер.

Комбинированный таймер (одновременная настройка таймера включения и таймера выключения)

Таймер выключения → таймер включения

(Работа → Останов → Работа)



Используйте эту функцию, если кондиционер требуется выключить на время сна и включить при пробуждении или по возвращении домой.

Пример:

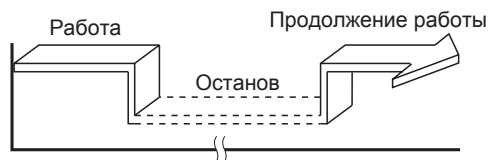
Выключение кондиционера воздуха и включение на следующее утро.



▼ Настройка комбинированного TIMER

1. Нажмите кнопку OFF TIMER  для настройки таймера выключения.
2. Нажмите кнопку ON TIMER  для настройки таймера включения.
3. Нажмите кнопку SET .

Таймер включения → таймер выключения

(Останов → Работа → Останов)



Эту настройку можно использовать для включения кондиционера воздуха при пробуждении и выключения при выходе из дома.

Пример:

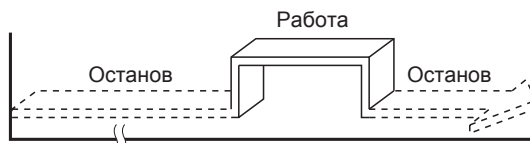
Выключение кондиционера воздуха на следующее утро и последующее выключение.











▼ Настройка комбинированного TIMER

1. Нажмите кнопку ON TIMER  для настройки таймера включения.
 2. Нажмите кнопку OFF TIMER  для настройки таймера выключения.
 3. Нажмите кнопку SET .
- Функция таймера включения или выключения, ближе всего находящаяся к текущему времени, будет активирована первой.
 - Если для таймеров включения и выключения установлено одинаковое время, таймер не будет запущен. Кроме того, кондиционер воздуха может выключиться.

Ежедневный комбинированный таймер (одновременная настройка таймера включения и таймера выключения с ежедневным включением)

Используйте эту функцию, если требуется ежедневное использование комбинированного таймера в одно и то же время.

▼ Настройка комбинированного TIMER

1. Нажмите кнопку ON TIMER  для настройки таймера включения.
 2. Нажмите кнопку OFF TIMER  для настройки таймера выключения.
 3. Нажмите кнопку SET .
 4. После выполнения шага 3 в течение приблизительно 3 секунд будет мигать символ стрелки ( или ). В это время нажмите кнопку SET .
- При включении ежедневного таймера отображаются обе стрелки (, ).

Отмена работы таймера

Нажмите кнопку CLR .

Индикация часов

Во время работы по таймеру (включения-выключения, выключения-включения или выключения) индикация часов исчезает и отображается время настройки. Для просмотра текущего времени кратковременно нажмите кнопку SET: текущее время будет отображаться в течение приблизительно 3 секунд.

■ Режим высокой мощности

Кнопка режима высокой мощности (Hi POWER)

- В режиме Hi POWER (высокая мощность) выполняется автоматическое регулирование температуры в помещении, воздушного потока и режима работы, поэтому летом можно быстро выполнить охлаждение помещения, а зимой – его обогрев.

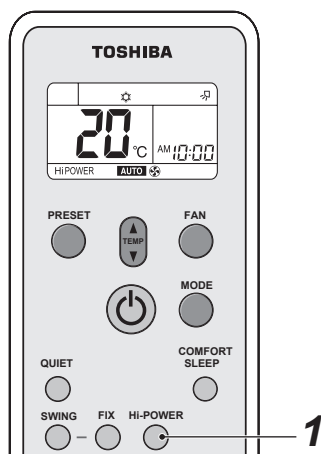

Установка режима Hi POWER

1 Кнопка Hi POWER

Нажмите кнопку Hi POWER после начала выполнения любой операции. При этом на пульте дистанционного управления отобразится значок "Hi POWER".

Отмена режима Hi POWER

1 Кнопка Hi POWER

Нажмите кнопку Hi POWER еще раз. При этом значок "Hi POWER" на пульте дистанционного управления исчезнет.

⚠ ВНИМАНИЕ!

- Режим Hi POWER не удастся выбрать в режимах ОСУШЕНИЕ и ТОЛЬКО ВЕНТИЛЯТОР, а также если установлен таймер включения.
- Режим Hi POWER недоступен при групповом управлении. Если сигнал включения режима Hi POWER используется с основным внутренним блоком, прозвучит сигнал приема, однако режим Hi POWER установлен не будет. Отмените режим Hi POWER.

■ Использование тихого режима

- В тихом режиме (QUIET) автоматически устанавливается самая низкая скорость вентилятора, что поддерживает тихое рабочее состояние.

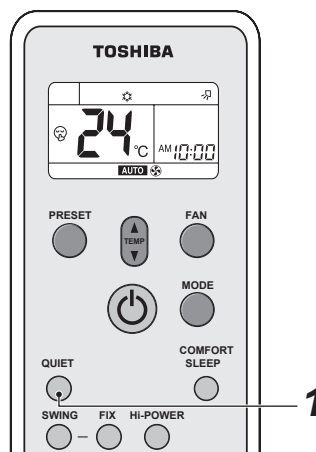

Установка режима QUIET (тихого режима)

1 Кнопка QUIET

Нажмите кнопку QUIET после начала выполнения любой операции. При этом отобразится значок .

Отмена режима QUIET (тихого режима)

1 Кнопка QUIET

Нажмите кнопку QUIET еще раз. При этом значок на пульте дистанционного управления исчезнет.

⚠ ВНИМАНИЕ!

Режим QUIET (тихий режим) не удастся выбрать в режиме ОСУШЕНИЕ.

ПРИМЕЧАНИЕ

При определенных условиях в тихом режиме не будет обеспечиваться надлежащее охлаждение или нагревание.

■ Использование предварительных установок

Установка требуемых настроек для использования в дальнейшем. Настройка будет запомнена устройством для использования в дальнейшем (за исключением направления воздушного потока).

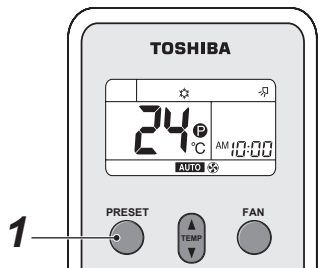

Выберите требуемый режим работы.

1 Нажмите и удерживайте кнопку PRESET в течение 3 секунд для запоминания настройки.

Отобразится значок .

При следующем нажатии этой кнопки будет включен сохраненный режим работы.

■ Использование режима комфортного сна

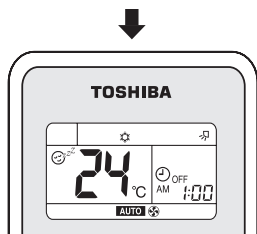
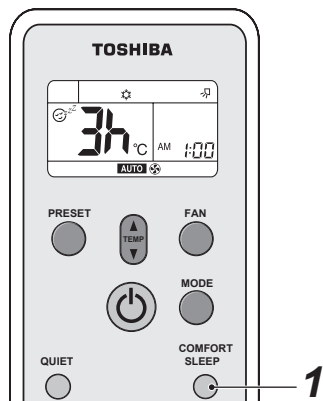

В режиме COMFORT SLEEP работает таймер выключения с автоматической настройкой комнатной температуры и скорости вращения вентилятора.



1 Нажмите кнопку COMFORT SLEEP.

Выберите для таймера выключения значение 1, 3, 5 или 9 часов.

⚠ ВНИМАНИЕ!

Режим COMFORT SLEEP не удастся выбрать в режимах  ОСУШЕНИЕ или  ТОЛЬКО ВЕНТИЛЯТОР.

ПРИМЕЧАНИЕ

- При выполнении охлаждения температура автоматически увеличится на 1 градус в час в течение 2 часов (максимум на 2 градуса). При выполнении обогрева установленная температура уменьшится.
- При групповом управлении настройка температуры устройства и скорости вращения вентилятора выполняется автоматически. Активирована только функция таймера выключения.

■ Использование таймера сна

Запуск таймера сна (таймера выключения).

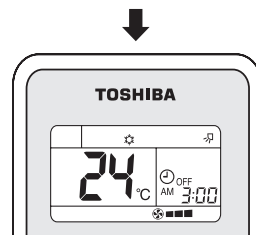
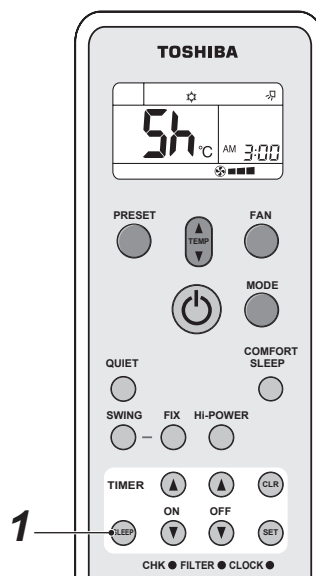

1 Нажмите кнопку SLEEP.

Выберите для таймера выключения значение 1, 3, 5 или 9 часов.

■ Регулировка направления воздушного потока

- Надлежащим образом отрегулируйте направление воздушного потока. В противном случае он может вызывать дискомфорт и привести к неравномерной температуре в помещении.
- С помощью пульта дистанционного управления отрегулируйте вертикальный воздушный поток.
- Отрегулируйте горизонтальный воздушный поток вручную.

Регулировка вертикального воздушного потока

Кондиционер воздуха автоматически регулирует вертикальный воздушный поток в соответствии с условиями работы при выборе режима AUTO или A.

Установка требуемого направления воздушного потока

Эту функцию можно использовать при работающем кондиционере воздуха.

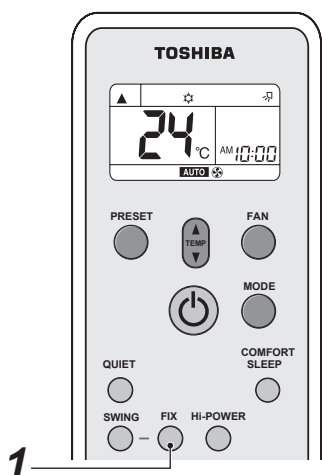
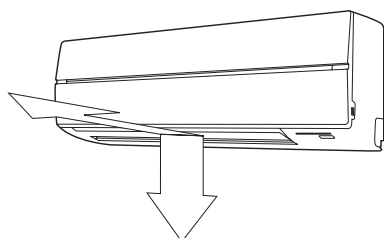

1 Кнопка FIX

Удерживайте или кратковременно нажимайте кнопку FIX на пульте дистанционного управления для перемещения задвижки в требуемое положение.

- При последующих включениях вертикальный воздушный поток автоматически подается в направлении, в котором установлена задвижка с помощью кнопки FIX.

ПРИМЕЧАНИЕ

При выполнении охлаждения, осушения и обогрева рабочий угол вертикальной воздушной задвижки будет изменяться.

Автоматическое изменение направления воздушного потока

Эту функцию можно использовать при работающем кондиционере воздуха.

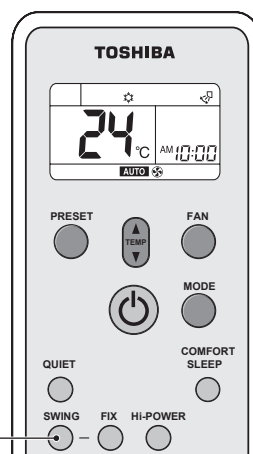
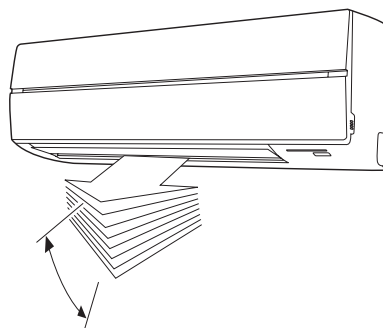

1 Кнопка SWING

Нажмите кнопку SWING на пульте дистанционного управления.

- Для прекращения использования этой функции нажмите кнопку SWING.

ВНИМАНИЕ!

- Если кондиционер воздуха не включен (даже если установлен таймер включения), кнопки FIX и SWING не будут функционировать.
- Не оставляйте кондиционер воздуха в рабочем состоянии в течение нескольких часов с направлением воздушного потока вниз при охлаждении или осушении. В противном случае на поверхности вертикальной воздушной задвижки может образоваться конденсат, что может вызвать капельное подтекание.
- Не перемещайте вертикальную воздушную задвижку вручную. Всегда используйте кнопку FIX.
Перемещение вертикальной воздушной задвижки вручную может стать причиной ее неисправности во время работы. При возникновении неисправности задвижки сразу выключите кондиционер воздуха и включите его снова.
- При включении кондиционера воздуха сразу после его выключения вертикальная воздушная задвижка может не двигаться в течение приблизительно 10 секунд.
- При групповом управлении действия с задвижкой ограничены. (см. стр. 201)

■ Регулировка горизонтального воздушного потока

Подготовка

- Переместите рычаг на горизонтальной воздушной задвижке для регулировки требуемого направления воздушного потока.
- Можно отрегулировать направление воздушного потока влево или вправо.

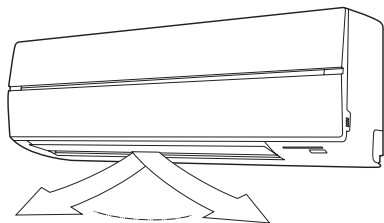

9 СОВЕТЫ ПО ЭКОНОМИЧНОМУ ИСПОЛЬЗОВАНИЮ

■ Поддерживайте температуру воздуха в помещении на комфортном уровне

Очищайте все фильтры

Забитые фильтры отрицательно сказываются на производительности кондиционера воздуха.

Очищайте их раз в две недели.



Не открывайте окна и двери чаще, чем это необходимо

Чтобы сохранить холодный или теплый воздух в помещении, не открывайте окна и двери чаще, чем это необходимо.

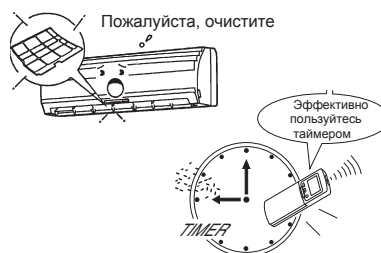

Оконные шторы

При охлаждении закрывайте шторы, чтобы препятствовать проникновению в помещение прямых солнечных лучей.

При обогреве закрывайте шторы, чтобы сохранять в помещении теплый воздух.

Эффективно пользуйтесь таймером

Установите таймер на необходимое время работы.

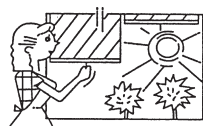

Добейтесь однородной циркуляции воздуха в помещении

Отрегулируйте направление воздушного потока для равномерной циркуляции воздуха в помещении.

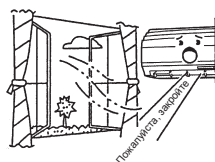

10 ВРЕМЕННЫЙ РЕЖИМ РАБОТЫ

■ Временный режим работы

Эта функция используется для временного управления устройством, если не удается найти беспроводной пульт дистанционного управления или если в нем сели батарейки.

- Нажмите кнопку  (менее 3 секунд) для включения кондиционера воздуха.
- Будет выполнена последняя операция, указанная с помощью беспроводного пульта дистанционного управления. (Если беспроводной пульт дистанционного управления не используется, на моделях, в которых предусмотрена функция автоматического переключения (охлаждение/обогрев), включается функция "А", а на моделях, в которых эта функция не предусмотрена, выполняется охлаждение (установленная температура: 24°C, вентилятор: HIGH).)

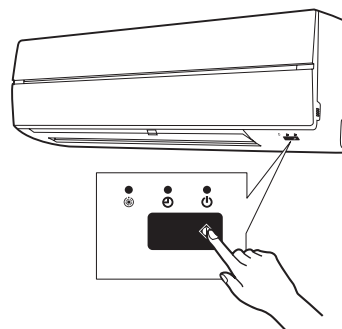

ВНИМАНИЕ!

При продолжительном нажатии кнопки  в течение 10 секунд и более будет выполняться принудительное охлаждение. (При этом будет увеличена нагрузка на кондиционер воздуха. Выполняйте эту операцию только в качестве пробной работы.) При этом загорятся все индикаторы внутреннего блока.

11 ОБСЛУЖИВАНИЕ

⚠ ПРЕДУПРЕЖДЕНИЕ

Перед выполнением очистки кондиционера воздуха обязательно отключите автоматический выключатель или главный выключатель.

■ Очистка внутреннего блока и пульта дистанционного управления

⚠ ВНИМАНИЕ!

- Протирайте внутренний блок и пульт дистанционного управления мягкой сухой тканью.
- В случае сильного загрязнения для очистки внутреннего блока можно использовать ткань, смоченную в холодной воде.
- Никогда не протирайте пульт дистанционного управления влажной тканью.
- Не используйте химически обработанную ткань для протирки устройства и не оставляйте такие вещества на поверхности устройства в течение длительного времени. Они могут повредить или обесцветить поверхность устройства.
- Не используйте для очистки бензин, растворитель, полировочный порошок и подобные растворы. Они могут привести к появлению на пластиковой поверхности трещин или к ее деформации.



Если использование кондиционера не планируется в течение не менее 1 месяца

1. Включите кондиционер в режиме ТОЛЬКО ВЕНТИЛЯТОР и оставьте работать в течение приблизительно половины дня для просушки устройства изнутри.
2. Выключите кондиционер и отключите главный выключатель питания.
3. Извлеките батарейки из пульта дистанционного управления.



Проверка перед началом работы

⚠ ВНИМАНИЕ!

- Проверьте, установлены ли воздушные фильтры.
- Проверьте, не заблокированы ли воздухозаборник и воздуховыпускное отверстие внешнего блока.

■ Очистка воздушного фильтра

Очищайте воздушные фильтры каждые 2 недели.

Пыль на фильтрах ухудшает производительность кондиционера.

Очищайте воздушные фильтры как можно чаще.

1. Откройте решетку воздухозаборника.

Поднимите решетку воздухозаборника до горизонтального положения.

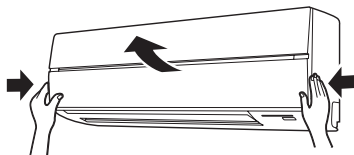

2. Возьмитесь за левую и правую ручки воздушного фильтра, медленно поднимите его, затем потяните вниз для извлечения его из держателя фильтра.

Воздушный фильтр

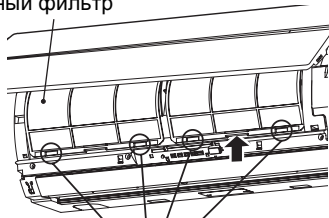

Держатель фильтра

3. С помощью пылесоса удалите пыль с фильтров или промойте их водой.

После промывки фильтров дайте им высохнуть в тени.

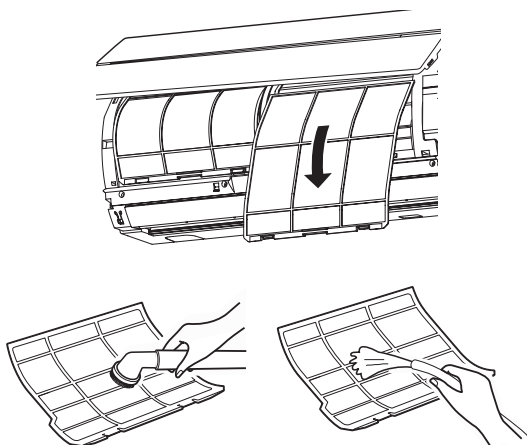

4. Вставьте верхнюю половину воздушного фильтра, совместив правый и левый края на внутреннем блоке, пока фильтр не будет прочно закреплен.

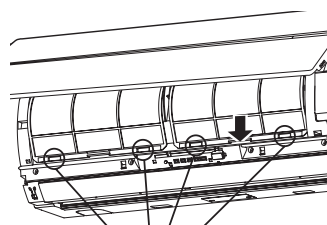
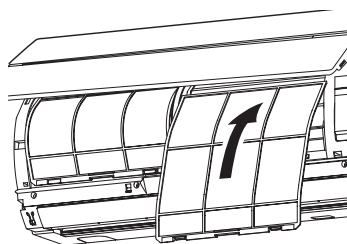

Держатель фильтра

5. Закройте решетку воздухозаборника.

■ Очистка решетки воздухозаборника

1. Снимите решетку воздухозаборника.

Возьмитесь за обе стороны решетки воздухозаборника и откройте ее вверх.

Переместите центральное крепление влево и снимите решетку.

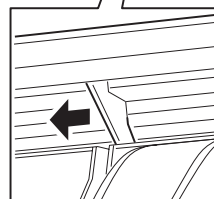
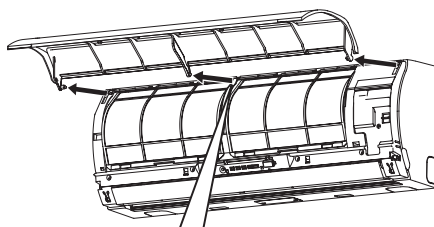

2. Промойте ее мягкой губкой или полотенцем. (Не используйте для очистки металлическую щетку или другие жесткие щетки.)

- При использовании жестких предметов можно поцарапать поверхность решетки и повредить металлическое покрытие.
- При очень сильном загрязнении очистите решетку воздухозаборника с помощью нейтрального бытового моющего средства и промойте ее водой.

3. Сотрите воду с решетки воздухозаборника и дайте ей высохнуть.
4. Совместите левое и правое крепления решетки воздухозаборника с валиками с обеих сторон кондиционера воздуха, полностью вставьте крепления, затем вставьте центральное крепление.

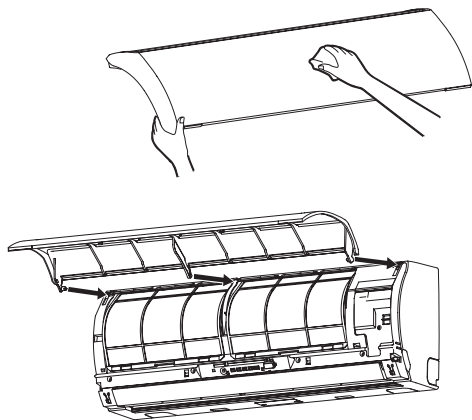

5. Убедитесь, что центральное крепление полностью вставлено и закройте решетку воздухозаборника.
 - Нажмите в направлениях стрелок (в четырех местах) в нижней части решетки воздухозаборника, чтобы убедиться, что решетка полностью закрыта.

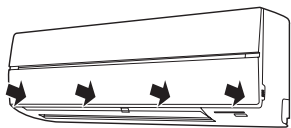

12 ПРИЧИНЫ ВОЗНИКНОВЕНИЯ ПРОБЛЕМ

Для получения информации о внешнем блоке, комбинациях и т. д. см. руководство пользователя, прилагаемое к внешнему блоку.

⚠ ВНИМАНИЕ!

При возникновении следующих проблем приостановите работу кондиционера воздуха, отключите главный выключатель питания и обратитесь к дилеру:

- Выключатель работает неправильно.
- Часто перегорает главный предохранитель или часто срабатывает автоматический выключатель.
- Внутрь кондиционера попала вода или посторонний предмет.
- Обнаружены другие проблемы.
- При использовании проводного пульта дистанционного управления на дисплее пульта дистанционного управления отображаются неверные данные.

Перед запросом обслуживания или ремонта проверьте следующие пункты.

▼ Повторно проверьте



Кондиционер не работает

- Главный выключатель питания отключен. (Внутренний блок)
- Сработал автоматический выключатель.
- Перегорел главный предохранитель.
- Отсутствует электрический ток.
- Сели батарейки в пульте дистанционного управления.
- Установлен TIMER включения.
- Сигнал отправлен на ведомый внутренний блок с пульта дистанционного управления. (см. стр. 202)
- Работа внутреннего блока ограничена проводным пультом дистанционного управления, который используется для управления какой-то другой системы.

(При передаче сигнала раздастся звуковое предупреждение (5 прерывистых гудков).)

- Несовпадение режима работы.

(При несовпадении режима работы загорается индикатор

“ РАБОТА” и поочередно мигают индикаторы “ ТАЙМЕР” и

“ Обогрев/размораживание”, а также звучит звуковой сигнал.) (см. стр. 197)



Недостаточное охлаждение или обогрев

- Открыты окна или двери.
- Воздушный фильтр засорен пылью.
- Задвижка находится не в надлежащем положении.
- Установлена низкая скорость вращения вентилятора.
- Кондиционер воздуха переведен в тихий режим работы QUIET или в режим  ОСУШЕНИЕ.
- Слишком высокая установленная температура. (в режиме охлаждения)
- Слишком низкая установленная температура. (в режиме обогрева)
- (Только если воздух не охлажден даже в режиме охлаждения) Другой внутренний блок одной системы находится в режиме охлаждения.



▼ Не является неисправностью

Капельное подтекание с задней части внутреннего блока.

- Капельное подтекание с задней части внутреннего блока автоматически собирается и выводится.

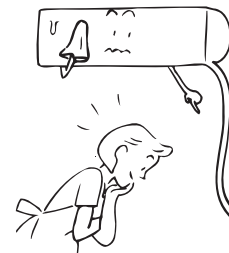

Внутренний или внешний блок издает странный шум.

- При внезапном изменении температуры внешний или внутренний блок издает странный шум из-за расширения/сокращения компонентов или изменения направления потока хладагента.

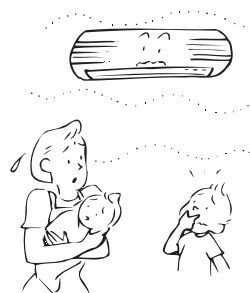

Неприятный запах воздуха в помещении.

Из кондиционера поступает воздух с неприятным запахом.

- Появляются запахи, которыми пропитаны стены, ковры, мебель, одежда или меха.



Задвижка не функционирует в режимах FIX и SWING.

- Режимы FIX и SWING не удастся использовать при групповом управлении. (см. стр. 201)

Вентилятор и задвижки внутреннего блока работают при выключенном блоке.

- Если в системе работают другие внутренние блоки, вентилятор выключенного внутреннего блока может некоторое время работать.