



## **ФАНКОЙЛЫ**

Руководство пользователя

<b>Настенный фанкойл</b>	<b>3</b>
<b>Канальный фанкойл</b>	<b>20</b>
<b>Кассетный фанкойл</b>	<b>28</b>
<b>Напольно-потолочный фанкойл</b>	<b>67</b>
<b>Пульты управления</b>	<b>81</b>

Благодарим Вас за выбор фанкойла Аэроник. Пожалуйста внимательно прочитайте это руководство по эксплуатации перед установкой и сохраните его для дальнейшего использования.

Производитель оставляет за собой право вносить изменения без предварительного уведомления

## Заметки пользователя

Данное устройство предназначено для использования специалистом или обученными пользователями в магазинах, в легкой промышленности и на фермах, а также для коммерческого или бытового использования неспециалистами.

Установка устройства в следующих местах может привести к его неисправной работе. Если это неизбежно, проконсультируйтесь с поставщиком:

- ① Место с сильным источниками тепла, пара, горючих или взрывоопасных газов или летучих объектов, которые распространяются в воздухе.
- ② Места излучений высокочастотных волн радиоаппаратурой, сварочными аппаратами и медицинским оборудованием.
- ③ Места близ побережья.
- ④ Места использования масла (машинного).
- ⑤ Места образования сернистых газов.
- ⑥ Установка в других особых условиях.
- ⑦ Не используйте устройство в непосредственной близости к прачечной, ванной, душе или бассейну.

**УТИЛИЗАЦИЯ:** Эта маркировка означает, что изделие не должно быть утилизировано вместе с другими бытовыми отходами. Для предотвращения нанесения возможного ущерба окружающей среде или здоровья людей вследствие неконтролируемой утилизации отходов, утилизировать его следует рекомендованным способом с целью повторного использования материальных ресурсов. Для возврата использованного устройства, примените системы сбора и возврата или обратитесь к продавцу, у которого вы приобрели данное изделие. Они утилизируют устройство экологически безопасным способом.

Устройство может быть использовано детьми в возрасте от 8 лет и старше и лиц с ограниченными физическими, сенсорными или умственными способностями или нехваткой опыта и знаний, если они были проинструктированы относительно использования устройства безопасным способом и осознали возможную опасность. Играть детям с устройством запрещено. Очистка и техническое обслуживание не должны производиться детьми без присмотра взрослых.



## Настенный фанкойл

Руководство пользователя  
(Инструкция от производителя)



---

Промышленные или бытовые  
фанкойлы

Модели:

AFP-34BXX/D-K

AFP-51BXX/D-K

AFP-68BXX/D-K

AFP-85BXX/D-K

(Примечание: "XX" означает код панелей A1~AN.)

Благодарим Вас за выбор коммерческого кондиционера Аэроник. Пожалуйста внимательно прочитайте это руководство по эксплуатации перед установкой и сохраните его для дальнейшего использования.

---

## Содержание

1. Технические характеристики
2. Замечания по эксплуатации
3. Наименование и назначение каждого элемента
4. Рабочий диапазон
5. Дополнительные функции
6. Уход и чистка
7. Исправление неполадок
8. Замечания по установке
9. Установочный чертеж
10. Монтаж устройства
11. Установка соединительной трубы
12. Схема подключения внешней водяной трубы
13. Проведение испытаний и проверки после установки

## Технические характеристики.

Модель		AFP-34BA5/ D-K	AFP-51BA5/ D-K	AFP-68BA5/ D-K	AFP-85BA5/ D-K
Производительность Охлажд-е	кВт	2	2,5	3,6	4,2
Производительность Нагрев	кВт	2,7	3,2	4,6	5,4
Электропитание	Ф/В/Гц	1/220-240 / 50	1/220-240 / 50	1/220-240 / 50	1/220-240 / 50
Входная мощность	кВт	0,05	0,05	0,06	0,066
Расход воздуха (мах/сред/низк)	м <sup>3</sup> /ч	360/322/282	550/413/367	680/591/532	850/708/616
Звуковое давление (мах/сред/низк)	дБ(А)	35/32/30	40/35/28	43/39/36	48/43/39
Звуковая мощность(мах/сред/низк)	дБ(А)	45/43/40	50/45/38	53/49/46	58/54/49
Скорость водного потока	Л/с	0,111	0,125	0,167	0,195
Падение давления водного потока	кПа	20	36	53	70
Рабочий диапазон температур при работе на охлаждение	°С	16-40	16-40	16-40	16-40
Рабочий диапазон температур при работе на нагрев	°С	10~ 30	10~ 30	10~ 30	10~ 30
Температура воды на входе	°С	60	60	60	60
Размер без упаковки	мм	845x180x275	845x180x275	940x200x298	940x200x298
Размер в упаковке	мм	915x255x355	915x255x355	1010x285x380	1010x285x380
Вес нетто	кг	10	10	12	12
Вес брутто	кг	12,5	12,5	16	16
Теплоносителя (внутренняя резьба)	мм/ дюйм	12,7 / 1/2"	12,7 / 1/2"	12,7 / 1/2"	12,7 / 1/2"
Диаметр трубы отведения конденсата	мм	15,6	15,6	15,6	15,6

## Примечание:

(1) Рабочая температура воды от 7°C (44.6°F) до 60°C (140°F).

(2) Эффективность теплообмена и энтальпии получены при следующих условиях испытаний:

1) производительность охлаждения: воздух 27°C (80.6°F) по сухому термометру, 19°C (66.2°F) по влажному термометру, температура воды на входе 7°C (44.6°F), воды на выходе 12°C(53.6°F).





2) производительность нагрева: воздух от 20°C(68°F) по сухому термометру,, температура воды на входе 50°C (122°F), воды на выходе 40°C (104°F).

(3) Рабочее давление воды не выше 1,6 МПа.

Данные, приведенные в таблице, могут быть изменены без уведомления заказчиков; точные параметры вашего блока указаны на заводской табличке.

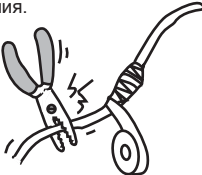
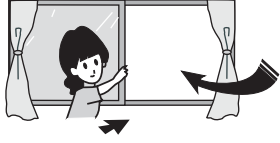
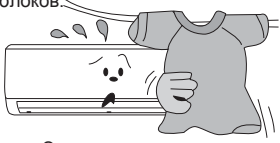
# Настенный фанкойл

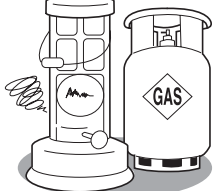
## 1. Замечания по эксплуатации

<p><b>!</b> ★ При очень высоком напряжении, элементы могут быть повреждены. При очень низком напряжении электрические компоненты могут не работать.</p>	<p><b>⊘</b> ★ Обязательно отключите фанкойл от сети, если не планируете его использование в течение длительного времени.</p>  <p>В противном случае, накопленная в нем пыль может привести к перегреву или возгоранию.</p>	<p><b>⊘</b> ★ Никогда не наращивайте кабель питания.</p>  <p>Это может привести к перегреву или возгоранию.</p>
<p><b>⊘</b> Во время работы фанкойла не оставляйте на длительное время открытыми окна и двери.</p>  <p>Это может привести к снижению эффективности кондиционирования.</p>	<p><b>⊘</b> ★ Не загромождайте воздухозаборное и воздуховыпускное отверстия наружного и внутреннего блоков.</p>  <p>Это может вызвать падение мощности фанкойла и привести к нарушению его работы.</p>	<p><b>!</b> ★ В цепи должен быть предусмотрен защитный переключатель, обеспечивающий защиту от утечки тока и обладающий достаточной мощностью, а также выключатель подачи воздуха.</p>
<p><b>!</b> ★ При наличии запаха гари или дыма, отключите электропитание и обратитесь в сервисный центр.</p>  <p>Оставшиеся неполадки такого рода могут привести к повреждению устройства, поражению электрическим током или возгоранию.</p>	<p><b>⊘</b> ★ Храните легковоспламеняющиеся спреи на расстоянии не менее, чем 1,5 м от устройства.</p>  <p>Это может привести к возгоранию или взрыву.</p>	<p><b>⊘</b> ★ Не пытайтесь самостоятельно ремонтировать фанкойл.</p>  <p>Неправильный ремонт может привести к поражению электрическим током или возгоранию. Обратитесь с проблемой в сервисный центр.</p>

## Настенный фанкойл

**!** ★ Следите за состоянием кабелей питания и других значимых проводов. Если они повреждены обратитесь за помощью к специалисту.

**!** ★ При эксплуатации устройства, для регулировки вертикального и бокового направления воздушного потока используйте пульт дистанционного управления.



Движущиеся заслонки      Заслонка

**⊘** ★ Не вставляйте руки, в воздухозаборное и воздуховыпускное отверстия.

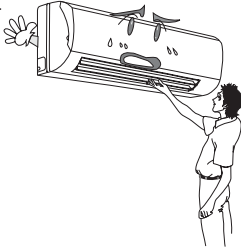

**⊘** ★ Прямой воздушный поток не должен быть направлен на животных или растения. Это может нанести им вред.



**⊘** ★ Не направляйте холодный воздушный поток на тело в течение длительного периода времени.

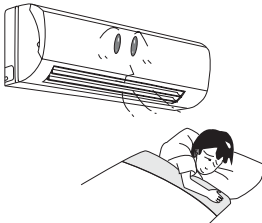

Это может привести к проблемам со здоровьем.

**⊘** ★ Не используйте фанкойл не по назначению, например, для сушки одежды, хранения продуктов и т.п.

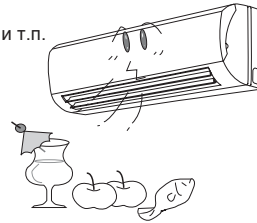

**⊘** ★ Попадание воды на фанкойл может привести к поражению электрическим током и нарушению работы устройства.



**⊘** ★ Не размещайте нагревательные приборы рядом с фанкойлом.



## Настенный фанкойл

### 2. Наименование и назначение каждого элемента



Рис. 1

### 3. Рабочий диапазон

(1) Рабочее давление блока не более 1,6 МПа. Температура воды на входе для охлаждения должна быть не ниже 5°C, в противном случае на блоке может образоваться конденсат. Температура воды на входе для обогрева должна быть не более 70°C (обычно 50°C), в противном случае фанкойл будет поврежден.

(2) Диапазон температур окружающей среды для охлаждения составляет 16-40°C и 10-35°C для обогрева. Относительная влажность равна или меньше 95%.

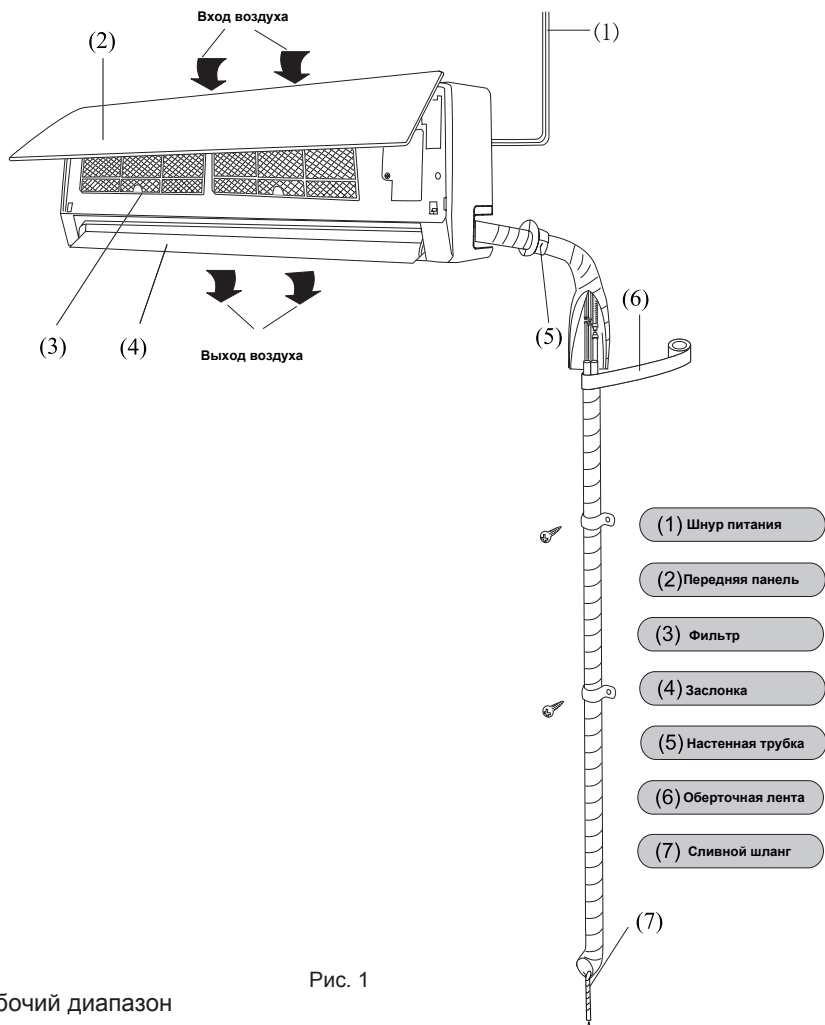
(3) Данный фанкойл предназначен в большей степени для зон комфорта, он не применяется для мест с особыми требованиями: места образования коррозий, легковоспламеняющегося газа или тяжелого смога (например, кухня), в противном случае, устройство не сможет работать должным образом или его срок службы будет сокращен.



## 4. Дополнительные функции

### 4.1 Функция анти-охлаждение

В целях обеспечения комфорта для пользователей, при запуске фанкойла в режиме обогрева или, если режим обогрева запущен при еще низкой температуре воды, вентилятор будет остановлен, тем самым предотвратив выпуск холодного воздуха.

### 4.2 Функция анти-обогрев

В целях обеспечения комфорта для пользователей, при запуске фанкойла в режиме охлаждения или, если режим охлаждения запущен при еще высокой температуре воды, вентилятор будет остановлен, тем самым предотвратив выпуск теплого воздуха.

### 4.3 Аварийная работа

Если беспроводной пульт дистанционного управления утерян или поврежден, используйте кнопку АВТО. В это время, устройство будет работать следующим образом:

- (1) При работе: Если работа устройства остановлена, нажмите и удерживайте кнопку АВТО в течении 5 секунд для повторного запуска устройства.
- (2) При остановке: При работе устройства, нажмите и удерживайте кнопку АВТО в течении 5 секунд для остановки устройства.
- (3) Когда устройство запущено, нажмите кнопку АВТО и удерживайте ее не более 5 секунд.

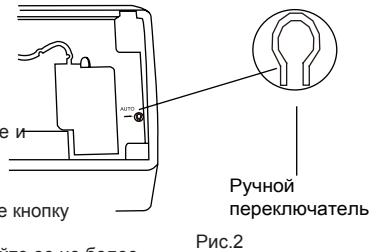

Устройство будет автоматически выбирать режим ОХЛАЖДЕНИЕ, ОСУШЕНИЕ, ВЕНТИЛЯТОР, ОБОГРЕВ.

Откройте переднюю панель, ручной переключатель находится с краю, как показано на Рис.2.

## 5. Уход и чистка

### ⚠ Внимание

- (1) Выключите фанкойл и вытащите штепсель питания перед его чисткой, во избежание поражения электрическим током.
- (2) Не допускайте попадания воды на блок, во избежание поражения электрическим током.
- (3) Летучая жидкость (например, растворитель или бензин) может привести к повреждению фанкойла. (Протрите блок сухой мягкой тряпкой или тряпкой, слегка смоченной в воде или моющем средстве.)

### 5.1 Очистка передней панели

При очистке передней панели, используйте воду не выше 45°C, затем выжмите тряпку и протрите ей загрязненную часть.

### 5.2 Очистка воздушного фильтра (рекомендуется проводить раз в три месяца)

Примечание: Если фанкойл установлен в пыльном месте, воздушные фильтры следует очищать чаще. После снятия фильтра не прикасайтесь к тепловоду на блоке, во избежание повреждения пальцев.

#### ● Снятие воздушного фильтра

Откройте внешнюю панель, возьмитесь за ярлычок воздушного фильтра и, слегка приподняв его, извлеките фильтр, как показано на Рис. 3 (а, б).

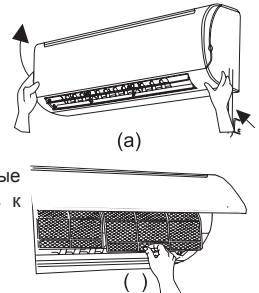

## Настенный фанкойл

### • Чистка воздушного фильтра

Для очистки фильтра от налипшей грязи, можно использовать пылесос или промыть их теплой водой с нейтральным моющим средством (температура воды должна быть не выше 45°C, а затем просушить его в темном месте.

**Примечание:** Никогда не используйте при чистке воду температурой выше 45°C, это может вызвать деформацию или обесцвечивание фильтра. Не очищайте фильтр при помощи огня, во избежание его деформации или возгорания.

### • Обратная установка воздушного фильтра

Вставьте фильтры в направлении стрелки, закройте внешнюю панель и закрепите ее.

## 5.3 Чистка и уход

### 5.3.1 Проверка перед началом использования



- (1) Убедитесь в том, что воздуховыпускное и воздухоприемное отверстия ничем не загорожены.
- (2) Убедитесь в правильности подключения провода заземления.

### 5.3.2 Обслуживание после применения

- (1) Отключите напряжение питания.
- (2) Очистите фильтры и другие элементы.

## 6. Исправление неполадок.

**❗ ВНИМАНИЕ:** Фанкойл не предполагает обслуживание пользователями. Неправильный ремонт может привести к поражению электрическим током или возгоранию, поэтому, пожалуйста, обратитесь в авторизованный сервисный центр для проведения профессионального обслуживания. Проведение следующих проверок поможет сэкономить ваше время и деньги.

Ситуация	Поиск и устранение неисправности
<p>Внутренний блок не работает.</p> 	<ul style="list-style-type: none"> <li>• Не сработал ли переключатель защиты от утечки тока?</li> <li>• Не было ли выключено питание?</li> <li>• Нет ли потери контакта в электропроводке?</li> <li>• Не сели ли батарейки в пульте ДУ?</li> <li>• Не находится ли пульт ДУ на удалении от внутреннего блока, превышающем эффективное расстояние?</li> </ul>
<p>Ощущение необычного запаха.</p> 	<ul style="list-style-type: none"> <li>• Это вызвано проникновением в фанкойл запахов из помещения (запах мебели, табака)</li> <li>• Обратитесь в авторизованный сервисный центр для очистки от запахов, если они продолжают существовать.</li> </ul>
<p>Во время охлаждения появляется туман.</p> 	<ul style="list-style-type: none"> <li>• Дымка (туман) вызвана ускоренным охлаждением воздуха в помещении холодным потоком воздуха из фанкойла. С понижением комнатной температуры туман исчезнет.</li> </ul>

## Настенный фанкойл

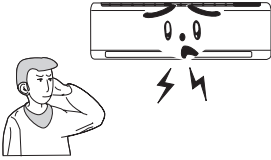
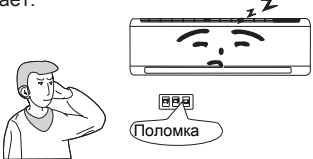
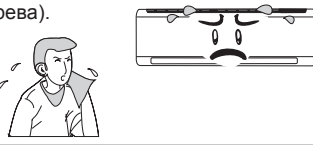
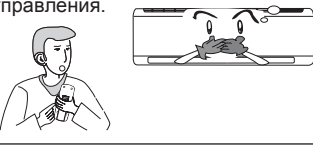
<p>Слышны скрипы.</p> 	<ul style="list-style-type: none"> <li>• Это вызвано деформацией пластмассы в результате изменения температуры.</li> </ul>
<p>Фанкойл вообще не работает.</p> 	<ul style="list-style-type: none"> <li>• Не было ли выключено питание?</li> <li>• Нет ли потери контакта в электропроводке?</li> <li>• Не сработал ли переключатель защиты от утечки тока?</li> <li>• Не выходит ли напряжение питания за пределы (проверяется специалистом)?</li> <li>• Не работает ли ТАЙМЕР?</li> </ul>
<p>Не нормальная мощность охлаждения (обогрева).</p> 	<ul style="list-style-type: none"> <li>• Правильно ли произведена установка температуры?</li> <li>• Нет ли препятствий потоку воздуха у входного и выходного отверстия?</li> <li>• Не загрязнены ли фильтры?</li> <li>• Не установлена ли малая скорость вращения вентилятора внутреннего блока?</li> <li>• Не находятся ли в помещении другие тепловые источники?</li> </ul>
<p>Фанкойл не управляется с помощью пульта дистанционного управления.</p> 	<ul style="list-style-type: none"> <li>• Не находится ли пульт дистанционного управления на удалении от внутреннего блока, превышающем эффективное расстояние?</li> <li>• Замените неисправные батарейки или пульт дистанционного управления.</li> <li>• Нет ли препятствий для прохождения сигнала между пультом дистанционного управления и приемником сигнала?</li> </ul>
<p>Утечка воды из блока.</p>	<ul style="list-style-type: none"> <li>• Высокая влажность.</li> <li>• Переполнение конденсата</li> <li>• Сливной шланг плохо затянут.</li> </ul>
<p>Появление странных звуков из блока.</p>	<ul style="list-style-type: none"> <li>• При включении и выключении вентилятора появляется соответствующий шум.</li> </ul>
<p>Фанкойл не выпускает воздух.</p>	<ul style="list-style-type: none"> <li>• В режиме Обогрева, когда температура теплообменника фанкойла очень мала, поток воздуха прекращается, чтобы предотвратить выпуск холодного воздуха.</li> <li>• В режиме Охлаждения, когда температура теплообменника фанкойла очень высока, поток воздуха прекращается, чтобы предотвратить выпуск теплого воздуха.</li> </ul>
<p>Образование влаги на воздуховыпускном отверстии:</p>	<ul style="list-style-type: none"> <li>• Если блок работает при высокой влажности в течение длительного времени, влага будет генерироваться на защитную решетку, а затем стекать с нее.</li> </ul>
<p>C5: Неисправность соединительной перемычки.</p>	<ul style="list-style-type: none"> <li>• Проверьте, правильно ли закреплена перемычка. Замените выключатель питания на новый.</li> </ul>

## Настенный фанкойл

F0: Неисправность датчика температуры окружающего воздуха.	• Проверьте, правильно ли подключен датчик температуры окружающего воздуха.
F1: Неисправность датчика температуры радиатора.	• Проверьте, правильно ли подключен датчик температуры радиатора.
 Немедленно прекратите все операции, выдерните шнур из розетки питания и свяжитесь с центром обслуживания в следующих ситуациях:	

- Во время работы раздается подозрительный звук.
- Резкий запах из воздуховыпускного отверстия во время работы.
- Утечка воды из блока.
- Часто перегорает предохранитель или срабатывает автоматический выключатель
- Попадание в блок воды или другой жидкости.
- Перегрев электрических проводов и штепселя питания



Остановите работу и выдерните шнур из розетки питания.

## 7. Замечания по установке

- (1) Установка должна производиться обученным и квалифицированным обслуживающим персоналом в строгом соответствии с настоящим руководством.
- (2) Свяжитесь с центром обслуживания компании перед проведением установки во избежание неисправной работы оборудования, вызванной непрофессиональной установкой.
- (3) Подъем и перемещение блоков должны производиться под руководством обученного и квалифицированного персонала.
- (4) Перед тем, как получить доступ к клеммам, все цепи питания должны быть отключены.
- (5) Если шнур питания поврежден, он должен быть заменен производителем, его агентом по обслуживанию или другим квалифицированным персоналом, во избежание аварийной ситуации.
- (6) Устройство должно быть установлено таким образом, чтобы штепсель находился в легком доступе.
- (7) **Предупреждение:** Отключайте питание во время обслуживания и при замене частей. Если штепсель заранее удален, проверьте устройство при помощи электрического зонда. Если это невозможно, отключите цепи питания.

### 7.1 Замечания по месту установки

Правильное место установки имеет важное значение для правильного и эффективного функционирования блока. Избегайте установки в следующих местах:

- (1) вблизи тепловых источников, в условиях повышенной влажности и наличия горючих газов.
- (2) с высокочастотными электромагнитными волнами, генерируемые радиоаппаратурой, сваркой и медицинским оборудованием.
- (3) воздух с высоким содержанием солей (прибрежные зоны).
- (4) с загрязнением воздуха промышленными парами и маслами, содержанием в воздухе серного газа (зоны с горячими источниками).
- (5) обнаружения коррозии или плохое качество воздуха.

### 7.2 Замечания по месту установки кондиционера

- (1) Воздухоприемное и воздуховыпускное отверстие блоков не должны загромождаться, обеспечивая свободный доступ выходного воздушного потока во все области помещения.
- (2) Выберите место, где можно будет легко сливать конденсат.
- (3) Выберите место недоступное для детей.
- (4) Место установки должно быть достаточно прочным и способным выдерживать полный вес устройства с учетом его вибрации.

- (5) Обеспечьте достаточное пространство для проведения операций технического обслуживания.
- (6) Установка должна производиться на удалении более 1 м от другого электрического оборудования, в частности, от телевизионной и аудиоаппаратуры и т.п.
- (7) Место установки должно обеспечивать свободное снятие и очистку фильтра.
- (8) Убедитесь в соответствии установки размерам, приведенным в установочном чертеже.
- (9) Не допускайте непосредственной установки блоков в прачечных, плавательных бассейнах и т.п.

### 7.3 Меры предосторожности для электрических соединений

- (1) Должна применяться отдельная цепь электропитания в соответствии с местными стандартами безопасности.
- (2) Не выдергивайте кабель питания с чрезмерным усилием.
- (3) Устройство должно быть надежно заземлено и подключено специалистами.
- (4) Воздушный выключатель должен иметь функции магнитного и теплового отключения для предотвращения короткого замыкания и перегрузки.
- (5) Минимальное расстояние между блоком и горючей поверхностью должно составлять 1,5 м.
- (6) Устройство должно быть установлено в соответствии с национальными правилами установки электроустановок.
- (7) Выключатель отключения всех полюсов с расстоянием между контактами не менее 3 мм на всех полюсах должен быть подключен к стационарной проводке.

Примечание:

- Убедитесь, что провод под напряжением, нейтральный провод и провод заземления подключены правильно, с надежным размыканием цепи.
- Неправильные или ненадежные электрические соединения могут привести к поражению электрическим током или стать причиной возгорания.

### 7.4 Требования по заземлению

(1) Фанкойл является электрическим устройством I типа. Убедитесь, что устройство надежно заземлено. (2) Желто-зеленый провод в фанкойле - это провод заземления, который не может быть использован для других целей. Его неправильное заземление может привести к поражению электрическим током.

- (3) Сопротивление заземления должно соответствовать национальным критериям.
- (4) Питание должен иметь надежную клемму заземления. Пожалуйста, не подключайте провод заземления к

① Водопроводной трубе ② Газовой трубе ③ Засоренной трубе ④ Другим местам, которые специалист посчитает неподходящими

(5) Модель и номинальные значения предохранителей должны соответствовать печати на крышке предохранителя или силовом выключателе.

### 7.5 Подключение электрического провода

При подключении электрического провода, если его длины не достаточно, свяжитесь с авторизованным сервисным магазином для покупки электрического провода нужной длины. Нарастивание кабеля не допускается.

- ① Электрическая проводка должна быть правильно подключена, неправильное ее подключение может привести к неисправности элементов.
- ② Хорошо затяните винт клеммы, чтобы предотвратить его ослабление.
- ③ После затягивания винта, слегка потяните провод, чтобы убедиться в его надежном креплении.
- ④ Неправильное подключение заземляющего провода может привести к поражению электрическим током.
- ⑤ Крышка должна быть зафиксирована, проводное подключение затянуто, при плохой установке пыль и влага могут попасть в систему и клеммное соединение может быть повреждено, что может привести к возгоранию или поражению электрическим током.

8. Установочный чертёж



Рис.6

## 9. Монтаж устройства

### 9.1 Установка монтажной панели

(1) Всегда устанавливайте монтажную панель горизонтально. Из-за наличия воды, лоток блока имеет двустороннюю схему монтажа, выпускное отверстие должно быть наклонено немного к низу при монтаже, поднесите его к центру круга, прилегающий угол между радиатором и уровнем должно стоять на отметке 0 или выше, что хорошо для отвода конденсационной воды.

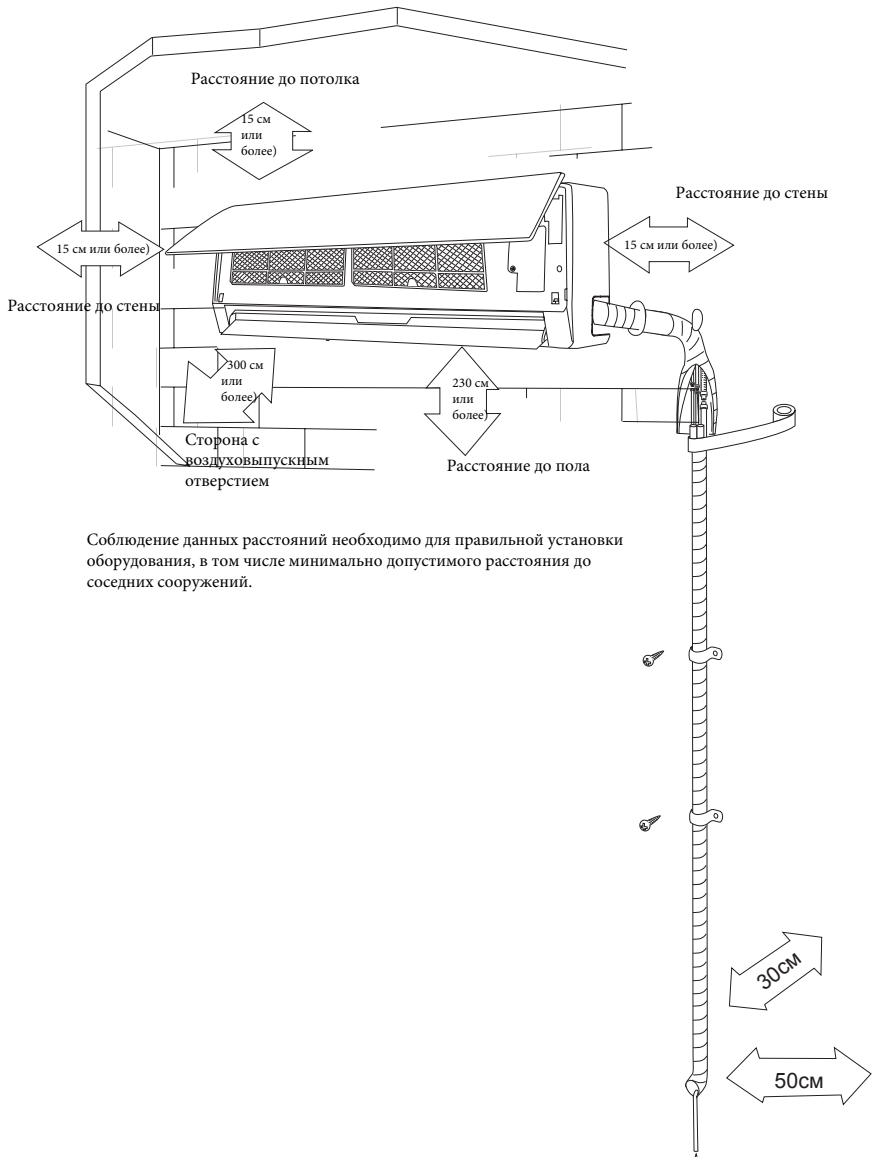

Рис. 7

- (2) Закрепите монтажную панель на выбранном месте установки с помощью прилагаемых винтов.
- (3) Убедитесь в том, что монтажная панель способна выдержать вес взрослого человека (60 кг), а также в том, что вес равномерно распределен на каждый винт.

### 9.2 Установка трубного отверстия

- (1) Прodelайте трубное отверстие ( $\varnothing 55$ ) в стене с небольшим наклоном вниз в направлении внешней стороны.
- (2) Вставьте в отверстие трубную соединительную втулку, защищающую соединительный трубопровод и электропроводку от повреждений.

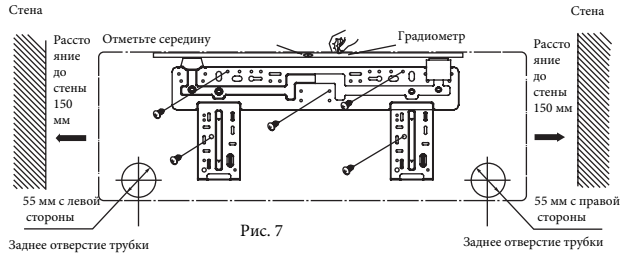

Рис. 8

### 9.3 Установка сливного шланга

- (1) Для обеспечения нормального дренирования сливной шланг должен иметь наклон вниз.
- (2) Не растягивайте и не сгибайте сливной шланг, а также не утапливайте его конец в воду.
- (3) Если сливной шланг проходит через помещение, он должен быть обернут изоляционным материалом.

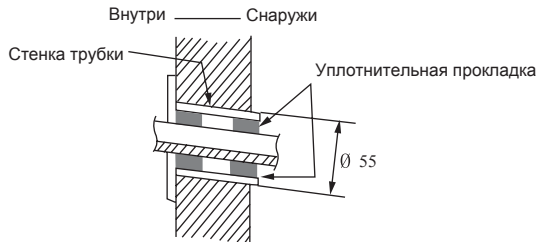

Рис. 9

## Настенный фанкойл

(1) При протяжке трубопровода и электропроводки слева или справа от внутреннего блока по мере необходимости отрежьте заделанные концы от шасси (Рис.10)

- 1) При протяжке только электропроводов отрежьте заделанные концы 1.
- 2) При протяжке и электропроводов и труб отрежьте заделанные концы 1 и 2.

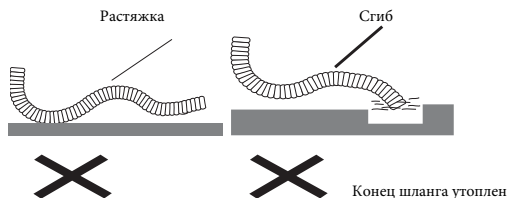
(2) Извлеките трубы из корпуса, оберните электрический провод, водопровод лентой и протяните их через трубопроводное отверстие (Рис.11)

(3) Защепите два монтажных отверстия внутреннего блока на верхние петли задней панели и проверьте их прочность. (Рис. 12)



Рис.10



Рис.11

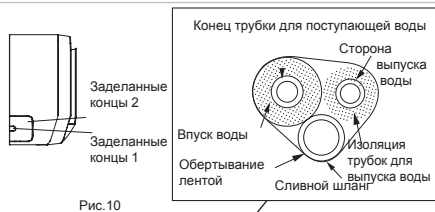

Рис.12

## 10. Установка соединительной трубы

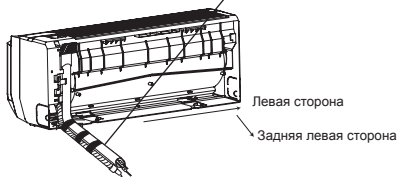
(1) Подсоедините трубы к соответствующим соединительным муфтам.

(2) Вставьте гайку, пружинную шайбу, шайбу, уплотнительное кольцо последовательно по длине трубы близко друг к другу на расстоянии 6-7 мм от уплотнительного кольца до конца трубы.

(3) Закрутите раструбную гайку рукой, после чего затяните ее при помощи гаечного ключа и ключа с регулируемым крутящим моментом.

(4) Если предусмотрено производителем, соединительная труба должна быть установлена в месте надежного соединения.



Рис.13

Примечание: Сперва подсоедините соединительную трубу к фанкойлу, а затем к соединительной трубе; следите за образованием изгиба, чтобы не повредить соединительную трубу; не затягивайте стяжную гайку слишком туго, иначе это может привести к утечке.



Рис.14

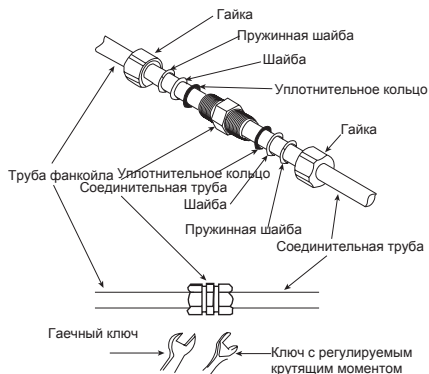

## 11. Схема подключения внешней водяной трубы

### 11.1 Схема подключения трубы

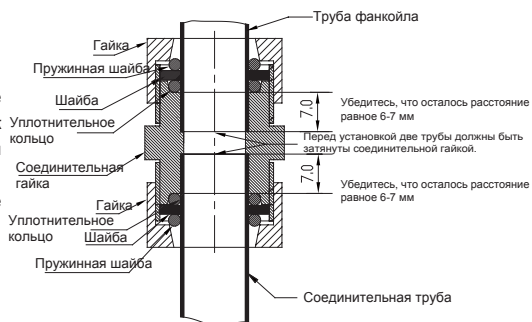

Рис. 15

### 11.2 Моторный вентиль

Все блоки должны быть оборудованы моторным вентилем.

(1) Для некоторых блоков без моторного вентиля возможна опасность заводнения, если они прекращают работу в условиях охлаждения.

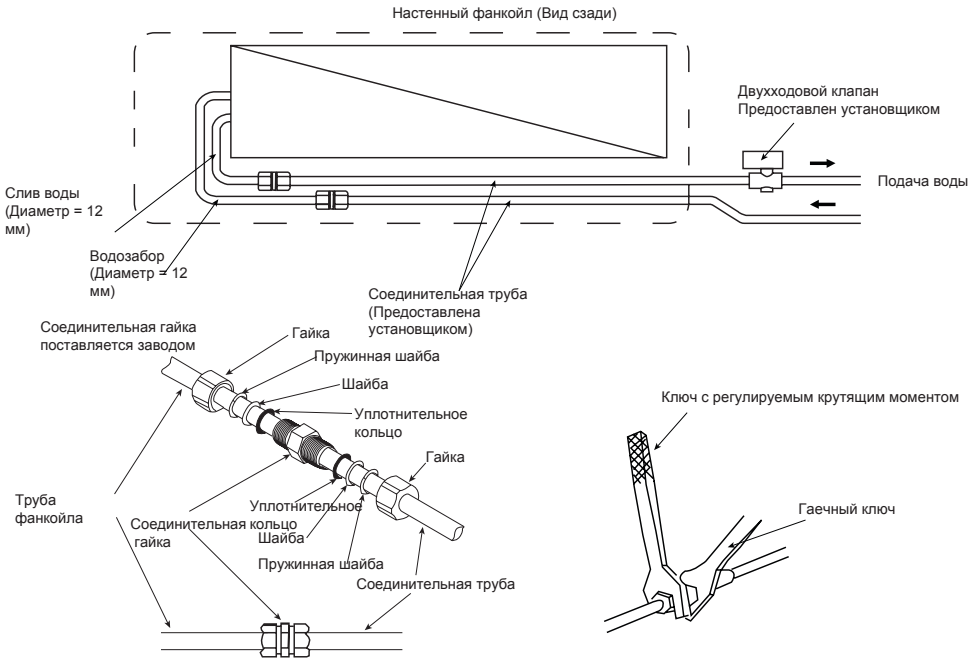
(2) В условиях охлаждения и обогрева, будет происходить потеря энергии с охлажденной и горячей водой.

**Примечание:**

- ① Труба должна быть обернута теплоизоляционным материалом, чтобы предотвратить утечку.
- ② Запрещается прямая привязка провода водяного клапана с медной трубой, так как это может привести к короткому замыканию или даже утечке тока. Правильным будет протянуть провод с водяным клапаном через трубчатый рукав, а затем переплести их
- ③ Запрещается устанавливать стержень клапана вниз.

## Настенный фанкойл

### 11.3 Способ использования выпускного клапана

При необходимости использования выпускного клапана, выполните следующие шаги:



Рис.16



Рис.17

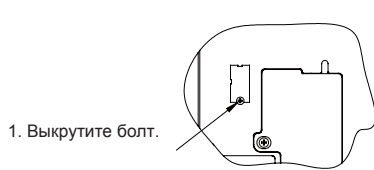

Рис.18

#### 4. Включите фанкойл.

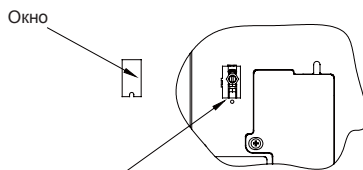
После включения, выполните следующие действия:

- (1) Закрутите поршень клапана по часовой стрелке (по направлению к дверце).
- (2) Установите дверцу обратно.
- (3) Закрепите ее при помощи болта.

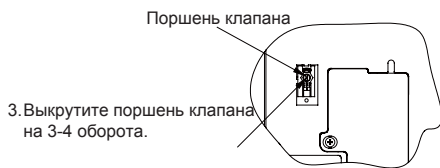
## 12. Проведение испытаний и проверки после установки

### Проверка после установки

Проверка	Возможные последствия
Надежно ли закреплен блок?	Блок может упасть, вибрировать или издавать лишние шумы.
Проведена ли проверка на утечку воды?	Утечка может привести к недостаточному охлаждению (обогреву).
Достаточная ли теплоизоляция?	Недостаток теплоизоляции может привести к образованию конденсата и просачиванию жидкости.
Нормально ли осуществляется дренаж?	Недостаток теплоизоляции может привести к образованию конденсата и просачиванию жидкости.
Соответствует ли напряжение питания значению, отмеченному в таблице данных?	В противном случае возможны электрические неисправности и повреждение узлов.
Надежно ли, правильно ли произведено подключение электропроводки, трубопровода?	В противном случае возможны электрические неисправности и повреждение узлов.
Обеспечено ли надежное заземление блока?	В противном случае возможна утечка тока.
Соответствует ли кабель питания техническим требованиям?	В противном случае возможны электрические неисправности и повреждение узлов.
Не закрыты ли воздуховыпускное и воздухоприемное отверстия?	Это может привести к недостаточной мощности охлаждения (обогрева).

## 12.1 Работа в тестовом режиме (с беспроводным пультом ДУ)

### 12.1.1 Перед проведением испытаний

- (1) Не включайте подачу электропитания до тех пор, пока установка не будет полностью завершена.
- (2) Электрические провода должны подключаться правильно и надежно.
- (3) Отсечные вентили соединительных труб должны быть открыты.

### 12.1.2 Метод тестовых испытаний

- (1) Включите питание, нажатием кнопки ВКЛ/ВЫКЛ на пульте дистанционного управления для запуска тестового испытания.
- (2) Нажмите кнопку ТУРБО не менее 3х раз в течении 5 секунд. Вы запустили тестовое испытание.
- (3) При помощи пульта ДУ можно проверить работу таких режимов как Охлаждение, Обогрев, Вентилятор, Осушение.
- (4) Нажав кнопку ВКЛ/ВЫКЛ на пульте ДУ, Вы можете покинуть режим Проверки.
- (5) В течении 5 минут,устройство выйдет из режима Проверка автоматически, без нажатия какой-либо кнопки.
- (6) Выключите фанкойл, нажав кнопку ВКЛ/ВЫКЛ на пульте ДУ.

## 12.2 Установка и обслуживание фильтров (дополнительно)

### • Инструкция по установке

(1) Потянуть панель за углы с двух концов передней панели по направлению стрелок. Затем потяните воздушный фильтр вниз, чтобы извлечь его. (Рис. 19)

(2) Поместите полезный фильтр на воздушный фильтр (Рис. 20). Если воздушный фильтр не может быть установлен, закрепите полезный фильтр на лицевой поверхности. (Рис. 21)

(3) Установите воздушный фильтр вдоль направления стрелки (Рис. 22), а затем закройте крышку панели.



Рис.19

### • Чистка и обслуживание.

Извлеките полезный фильтр перед чисткой и установите его обратно после чистки в соответствии с инструкцией по установке. Обратите особое внимание, что фильтр с ионами серебра нельзя очищать водой, в то время как фильтры с активированным углем, фотокаталитические, низкотемпературные, формальдегидные, режекторные или фильтры против клещей можно, но только не с помощью жесткой кисти. Сушат такие фильтры как в тени, так и на солнце. Вытирать такие фильтры запрещено.

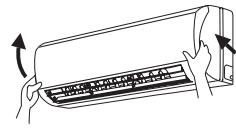

Рис. 20

### • Срок службы

(1) В нормальных условиях полезный фильтр может прослужить около 1 года. Что касается фильтр с ионами серебра, их срок службы истекает, когда поверхность становится черного (зеленого) цвета.

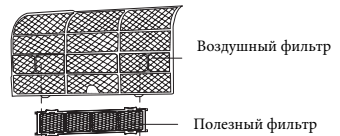

Рис. 21

(2) Данная дополнительная инструкция предусмотрена для фанкойлов, в комплект которых входит полезный фильтр. Если изображение, представленное здесь отличается от реального товара, последний будет иметь преимущественную силу. Количество полезных фильтров основывается на фактической доставке.



Рис.22

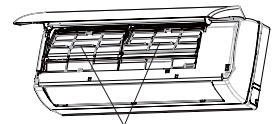

## Канальный фанкойл Аэроник

Промышленные или бытовые фанкойлы

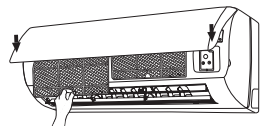
### Инструкция по применению

Модели:	AFP-34WAH-K	AFP-34WAS-R
	AFP-51WAH-K	AFP-51WAS-R
	AFP-68WAH-K	AFP-68WAS-R
	AFP-85WAH-K	AFP-85WAS-R
	AFP-102WAH-K	AFP-102WAS-R
	AFP-136WAH-K	AFP-136WAS-R
	AFP-170WAH-K	AFP-170WAS-R
	AFP-204WAH-K	AFP-204WAS-R

Благодарим Вас за выбор фанкойла Аэроник. Пожалуйста внимательно прочитайте это руководство по эксплуатации перед установкой и сохраните его для дальнейшего использования.

---

**СОДЕРЖАНИЕ:**

**1 ОБЛАСТЬ ПРИМЕНЕНИЯ**

**2 ИНСТРУКЦИЯ ПО МОНТАЖУ**

**3 ИНСТРУКЦИЯ ПО ЭКСПЛУАТАЦИИ**

**4 ТЕХНИЧЕСКОЕ ОБСЛУЖИВАНИЕ**

**5 ВОЗМОЖНЫЕ НЕИСПРАВНОСТИ**

**⚠ ВНИМАНИЕ!!!**

- Все работы по установке и вводу в эксплуатацию должны быть выполнены квалифицированным специалистом в соответствии с инструкциями данного руководства, в противном случае это приведет к утечке воды, поражению электрическим током и т.д.
- Устройство должно быть подключено в соответствии с электрической схемой, в противном случае электродвигатель может сгореть.
- Блок необходимо заземлить надежно, чтобы избежать поражение электрическим током.

## 1 ОБЛАСТЬ ПРИМЕНЕНИЯ

- (1) Температура воды на входе для охлаждения не должна быть ниже, чем  $5^{\circ}\text{C}$ , иначе это может привести к появлению конденсата на поверхности блока. Температура воды на входе для отопления не должна быть выше, чем  $80^{\circ}\text{C}$  ( $60^{\circ}\text{C}$ ), в противном случае она будет разъедать медную трубку.
- (2) Диапазон температуры окружающей среды в режиме охлаждения должен быть  $16-40^{\circ}\text{C}$  и  $10-35^{\circ}\text{C}$  в режиме обогрева. Относительная влажность воздуха должна быть менее чем 95%.
- (3) Блок не должен быть установлен там, где присутствует агрессивная среда, что может вызвать коррозию, в помещении с горючим газом или смогом (как кухня и т.д.). В противном случае устройство не сможет работать должным образом, а срок службы будет сокращен.

## 2 ИНСТРУКЦИЯ ПО МОНТАЖУ

- (1) Устройство должно быть установлено опытными специалистами, которые имеют опыт по монтажу данного продукта, а также ознакомлены с местными законами и правилами.
- (2) Ниже указаны установочные размеры. (Единица измерения: мм)

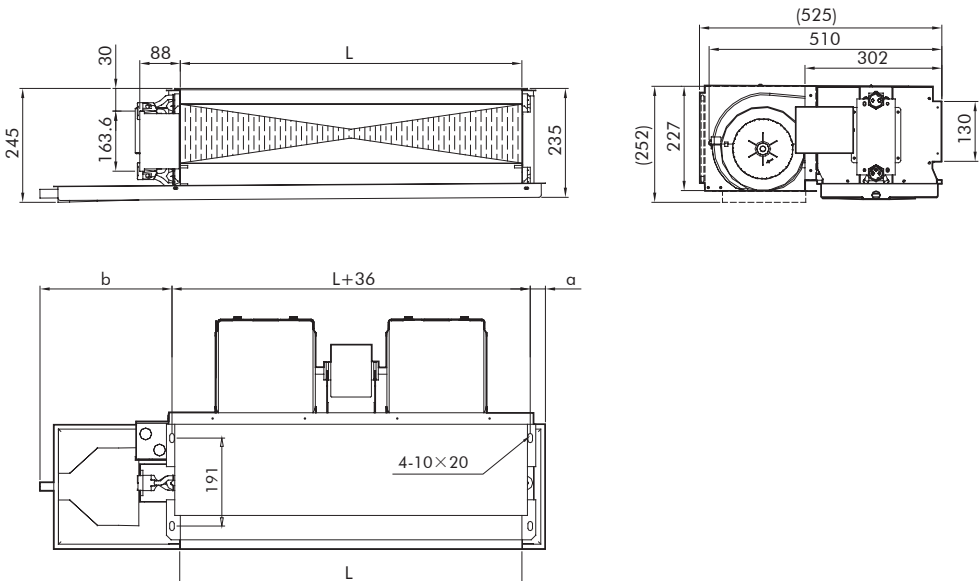

Model	L	a	b	b*(With Curate Drain Pan)	Width	Height
AFP-34WAH-K	490	45	310	180	510(525)	245(252)
AFP-51WAH-K	620	45	310			
AFP-68WAH-K	740	45	310			
AFP-85WAH-K	820	45	310			
AFP-102WAH-K	820	45	310			
AFP-136WAH-K	1400	75	250			
AFP-170WAH-K	1400	75	250			
AFP-204WAH-K	1400	75	250			

- (3) Блок должен быть надежно установлен. При монтаже крепежа блока, убедитесь, что он способен выдерживать вес в 4 раза превышающий вес блока. Вес блока указан на табличке.
- (4) Убедитесь достаточно ли места вокруг блока, как показано на рисунке ниже.

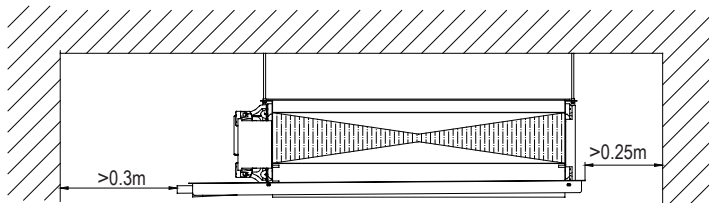

- (5) Дренажный поддон должен быть наклонен к выпускному отверстию слива под определенным углом.
- (6) Длина канала должна быть совместима с номинальным статическим давлением, в противном случае устройство не будет работать должным образом
- (7) Водопроводные трубы должны быть очищены до установки, а вход должен быть оснащен фильтром, чтобы предотвратить засорение клапанов посторонними предметами.
- (8) Устройство должно быть защищено от пыли во время установки. Фильтр должен быть установлен на входе отработанного воздуха и очищать постоянно, чтобы гарантировать ожидаемую эффективность теплообмена.
- (9) Воздуховод должен соответствовать требованиям, указанным ниже.
- Канал должен быть спроектирован и установлен в соответствии с действующими местными стандартами.
  - Канал должен быть сконструирован так, чтобы его сечение и площадь не изменяли направление воздуха на выходе.
  - Воздуховод должен быть надежно изолирован, чтобы предотвратить конденсирование в режиме охлаждения.
- (10) Водопроводные трубы должны соответствовать требованиям, указанным ниже.
- (11) Дренажная труба и на входе / выходе должна быть со стандартной резьбой. Водяные трубы должны быть установлены в соответствии с действующими местными стандартами. Во время установки избегайте чрезмерной затяжки труб во избежание повреждения.

- 1) На входе / выходе трубы должны быть установлены подходящие фильтры для предотвращения накипи в теплообменнике, которая при появлении приведет к снижению эффективности теплообмена.
  - 2) на входе / выходе трубы должны быть оснащены клапанами для перекрытия воды FoW.
  - 3) на входе / выходе трубы, дренажные трубы и клапаны должны быть изолированы для предотвращения конденсации при работе на охлаждение в летний период.
  - 4) Дренажная труба для отвода конденсата должна быть установлена вниз с наклоном больше чем 5% для более уверенного стока дренажной воды.
  - 5) На резьбовых стыках использовать Teflon ленты, чтобы избежать утечки воды
- (13) Убедитесь, что источник питания совпадает с указанным на заводской табличке. Электропроводка должна быть выполнена в соответствии с электрической схемой, как показано на рисунке ниже, устройство должно быть надежно заземлено.

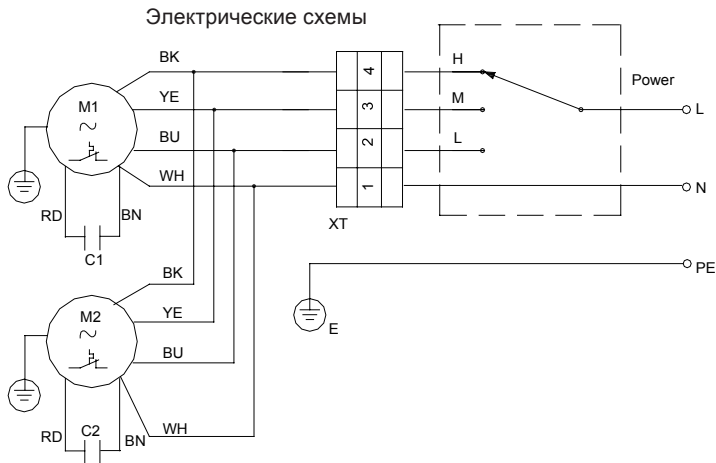

Примечание: Некоторые агрегаты оснащены только одним двигателем.



Вся проводка и монтаж трубопроводов должны быть выполнены специалистами в данной области.



## 3 ИНСТРУКЦИЯ ПО ЭКСПЛУАТАЦИИ

- (1) Перед началом эксплуатации, открыть выпускной клапан в патрубке обратной воды стравить воздух внутри , а потом закрыть выпускной клапан.
- (2) Перед вводом в эксплуатацию, очистить от инородных веществ корпус вентилятора и вокруг него.
- (3) Перед вводом в эксплуатацию, вращать лопасти вентилятора вручную, чтобы убедиться в отсутствии трения между крыльчаткой вентилятора и корпусом.
- (4) Убедитесь, что источник питания подключен правильно перед запуском.
- (5) Вся горячая и холодная вода должна быть смягчена.

## 4 ТЕХНИЧЕСКОЕ ОБСЛУЖИВАНИЕ

- (1) фильтры должны очищаться в соответствии с фактическим режимом работы. Обязательно рекомендуется чистка воздушных фильтров раз в два месяца и чистка водяных труб раз в два года.
- (2) В целом обслуживание осуществляется через каждые 2 ~ 3 года, в том числе чистка внутренней поверхности теплообменника с химическими средствами, чтобы гарантировать ожидаемый эффект теплообмена.
- (3) Если устройство не используется в течении длительного периода зимой, в целях предотвращения размораживания трубопровода следует слить систему водоснабжения, путем открытия сливных пробок, которые расположены на одной стороне с выходным отверстием дренажного поддона.

Подробные шаги:

Шаг 1: Откройте выпускной клапан.

Шаг 2: Ослабьте против часовой стрелки дренажную пробку для слива воды в системе.

Шаг 3: После этого затяните сливную пробку и закройте выпускной клапан.

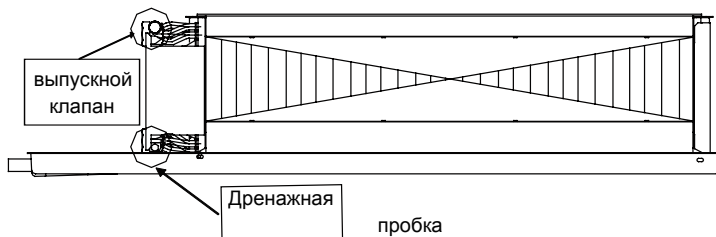

- (4) Регулярное техническое обслуживание должно включать, в том числе и очистку от посторонних веществ попадающих в канализацию, уборку основного блока, а также тщательную проверку всех креплений двигателя.

## 5 ВОЗМОЖНЫЕ НЕИСПРАВНОСТИ

No.	Неисправность	ВОЗМОЖНЫЕ ПРИЧИНЫ	РЕШЕНИЯ
1	Не запускается блок	Нет питания или оно выключено	подвести питание и включить переключатель
		Штекер питания размещен не должным образом	Разместить должным образом
		Мотор сгорел	Заменить сгоревший мотор
2	Блок издает посторонние шумы	Лопасты вентилятора трутся о корпус	Замените крыльчатку
		Засорен фильтр	Почистить фильтр
		Двигатель издает нехарактерные звуки	Замените двигатель
		Ослаблен крепеж двигателя	Подтянуть крепеж двигателя
3	Не дует	Засорен фильтр	Почистить фильтр
		Засор на входе или выходе	Убрать инородные предметы
		Высокое сопротивление канала согласно расчетным значениям	Уменьшите сопротивление канала или поменяйте модель блока
4	Блок не охлаждает/ не нагревает	Засорен фильтр	Почистить фильтр
		Закрыты клапаны	Открыть клапаны
		Радиатор засорен	Почистить радиатор
		Температура воды на входе слишком высока или низка для обогрева	Отрегулируйте температуру воды.
5	Утечка воды	Засорение дренажной трубы	Почистить дренажную трубу
		Не правильно установлен блок	Установить правильно блок по уровню с корректным уклоном для стока конденсата
		Относительная влажность слишком высока	Увеличить обороты двигателя или поменять аппарат на большую производительность
		При остановке вентилятора клапан подачи воды не закрылся	Обеспечить закрывание клапана
		Впускной клапан не плотно закрыт	Обеспечить плотное закрытие клапана

# КАНАЛЬНЫЙ ФАНКОЙЛ

Данные, приведенные в таблице, могут быть изменены без уведомления заказчиков; точные параметры Вашего блока указаны на заводской табличке.

Модель	—	AFP-34WAH-K	AFP-51WAH-K	AFP-68WAH-K	AFP-85WAH-K
Производительность Охлажд-е	кВт	1,85	2,8	3,6	4,5
Производительность Нагрев	кВт	3,05	4,4	5,5	7
Электропитание	Ф/В/Гц	1/220-240 / 50	1/220-240 / 50	1/220-240 / 50	1/220-240 / 50
Входная мощность	кВт	0,042	0,055	0,068	0,08
Расход воздуха (маж/сред/низк)	м <sup>3</sup> /ч	340/248/213	510/394/263	680/495/330	850/638/425
Внешнее статическое давление	Па	30	30	30	30
Звуковое давление (маж/сред/низк)	дБ(А)	38	40	42	44
Звуковая мощность(маж/сред/низк)	дБ(А)	48	50	52	54
Падение давления водного потока охладж.	кПа	12	21	16	23
Падение давления водного потока нагрев	кПа	12	21	16	23
Рабочий диапазон температур при работе на охлаждение	°С	16-40	16-40	16-40	16-40
Рабочий диапазон температур при работе на нагрев	°С	10~ 30	10~ 30	10~ 30	10~ 30
Температура воды на входе	°С	60	60	60	60
Размер без упаковки	мм	881x510x245	1011x510x245	1131x510x245	1211x510x245
Размер в упаковке	мм	900x560x275	1030x560x275	1150x560x275	1230x560x275
Вес нетто	кг	14	15	16,5	18
Вес брутто	кг	17	19,5	21	22
Диаметр труб на входе и выходе теплоносителя	мм/дюйм	19,05 / 3/4"	19,05 / 3/4"	19,05 / 3/4"	19,05 / 3/4"
Диаметр трубы отведения конденсата	дюйм	3/4"	3/4"	3/4"	3/4"

Модель	—	AFP-102WAH-K	AFP-136WAH-K	AFP-170WAH-K	AFP-204WAH-K
Производительность Охлажд-е	кВт	5,5	7,35	9,2	11
Производительность Нагрев	кВт	8,9	11	14	17
Электропитание	Ф/В/Гц	1/220-240 / 50	1/220-240 / 50	1/220-240 / 50	1/220-240 / 50
Входная мощность	кВт	0,102	0,14	0,158	0,195
Расход воздуха (маж/сред/низк)	м <sup>3</sup> /ч	1020/788/525	1360/1095/730	1700/1275/920	2040/1575/1050
Внешнее статическое давление	Па	30	30	30	30
Звуковое давление (маж/сред/низк)	дБ(А)	46	47	49	52
Звуковая мощность(маж/сред/низк)	дБ(А)	56	57	59	62
Падение давления водного потока охладж.	кПа	36	38	38	40
Падение давления водного потока нагрев	кПа	36	38	38	40
Рабочий диапазон температур при работе на охлаждение	°С	16-40	16-40	16-40	16-40
Рабочий диапазон температур при работе на нагрев	°С	10~ 30	10~ 30	10~ 30	10~ 30
Температура воды на входе	°С	60	60	60	60
Размер без упаковки	мм	1211x510x245	1761x510x245	1718x510x245	1718x510x245
Размер в упаковке	мм	1230x560x275	1780x560x275	1780x560x275	1780x560x275
Вес нетто	кг	19	28,5	34	35
Вес брутто	кг	24	35	39	40
Диаметр труб на входе и выходе теплоносителя	мм/дюйм	19,05 / 3/4"	19,05 / 3/4"	19,05 / 3/4"	19,05 / 3/4"
Диаметр трубы отведения конденсата	дюйм	3/4"	3/4"	3/4"	3/4"

Примечание:

- (1) Рабочая температура воды от 7°C (44.6°F) до 60°C (140°F).
- (2) Эффективность теплообмена и энтальпии получены при следующих условиях испытаний:
  - 1) производительность охлаждения: воздух 27°C (80.6°F) по сухому термометру, 19°C (66.2°F) по влажному термометру, температура воды на входе 7°C (44.6°F), воды на выходе 12°C(53.6°F).
  - 2) производительность нагрева: воздух от 21°C(69,8°F) по сухому термометру, температура воды 60°C (140°F).
- (3) Рабочее давление воды не выше 0,25 МПа.
- (4) Расход воздуха тестируется при внешнем статическом давлении равном 0 Па.



## КАССЕТНЫЙ ФАНКОЙЛ

Руководство пользователя (Инструкция от производителя)

---

Промышленные или бытовые фанкойлы

Модели:           AFP-51XD-E  
                      AFP-51XDS-E  
                      AFP-51XDM-E  
                      AFP-51XDMS-E  
                      AFP-68XD-E  
                      AFP-68XDS-E  
                      AFP-68XDM-E  
                      AFP-68XDMS-E

**Благодарим Вас за выбор фанкойла Аэроник. Пожалуйста внимательно прпрочитайте это руководство по эксплуатации перед установкой и сохраните его для дальнейшего использования.**

# Содержание

## **1 Предостережения по технике безопасности**

- 1.1 Важные примечания
- 1.2 Требования безопасности для электрических приборов
- 1.3 Требования по заземлению
- 1.4 Другие требования

## **2 Информация по использованию**

- 2.1 Принцип работы на охлаждение
- 2.2 Принцип работы на обогрев
- 2.3 Функция анти-охлаждение
- 2.4 Функция анти-обогрев

## **3 Наименование и назначение каждого элемента**

### **4 Установка кассетного фанкойла**

- 4.1 Схема размещения
- 4.2 Требования по размещению
- 4.3 Важные примечания
- 4.4 Разметка на потолке и установка болтов подвески
- 4.5 Подготовка к монтажу
- 4.6 Установка дренажной трубы
- 4.7 Установка соединительных труб
- 4.8 Подключение клапана с приводом
- 4.9 Электропроводка
- 4.10. Подсоединение воздухозаборника к блоку
- 4.11 Беспроводное подключение
- 4.12 Установка/снятие решетки воздухозаборника
- 4.13 Предпусковая подготовка

## **5 Поиск и устранение неисправностей**

## **6 Технические характеристики**

## 1 Предостережения по технике безопасности

Рисунки в данном руководстве могут отличаться от рисунков на реальном устройстве.

<p> Этот символ обозначает действия, которые запрещены.</p> <p> Этот символ обозначает действия, которые следует выполнять.</p>		
<p></p> <p>При очень высоком напряжении, элементы могут быть повреждены. При очень низком напряжении электрические компоненты могут не работать. Напряжение должно быть стабильным; не должно быть больших колебаний.</p>	<p></p> <p></p> <p>Отключайте фанкойл от сети, если не планируете его использование в течение длительного времени. В противном случае, накопленная в нем пыль может привести к перегреву или возгоранию.</p>	<p></p> <p></p> <p>Никогда не наращивайте кабель питания. Это может привести к перегреву или возгоранию.</p>
<p></p> <p></p> <p>При появлении признаков горения или дыма, пожалуйста, отключите электропитание и свяжитесь с центром обслуживания компании.</p>	<p></p> <p></p> <p>Храните легковоспламеняющие спреи на расстоянии не менее, чем 1 м от устройства.</p>	<p></p> <p></p> <p>Не пытайтесь самостоятельно ремонтировать фанкойл. Неправильный ремонт может привести к поражению электрическим током.</p>

 Устройство должно быть отключено от источника питания во время технического обслуживания и при замене элементов.

### 1.1 Важные примечания

- (1) Установка устройства должна выполняться квалифицированным персоналом в соответствии с местными правилами и этим руководством.
- (2) Защитный автомат с расстоянием между контактами не менее 3 мм должен быть подключен к стационарной проводке.
- (3) Не используйте устройство в прачечной, ванной комнате и бассейне.
- (4) Устройство должно быть оборудовано моторным вентиляем, который в комплекте с устройством не поставляется.

### 1.3 Меры предосторожности для электрических соединений

- (1) Для блока питания следует использовать номинальное напряжение и отдельный контур сети, диаметр силового кабеля должен быть соответствующим.

- (2) Вытаскивайте кабель питания с особой осторожностью.
- (3) Если шнур питания поврежден, он должен быть заменен производителем, его агентом по обслуживанию или другим квалифицированным персоналом, во избежание аварийной ситуации
- (4) Устройство должно быть надежно заземлено и подключено специалистами. Выключатель должен иметь расцепитель как магнитный, так и тепловой, для предотвращения короткого замыкания и перегрузки.
- (5) Минимальное расстояние между блоком и горячей поверхностью должно составлять 1,5 м.
  - ❗ Убедитесь, что провода фазы, ноля, а также провод заземления в разъеме питания подключены правильно, во избежание короткого замыкания.
  - ❗ Неправильное подключение может стать причиной возгорания.

### 1.3 Требования по заземлению

- (1) Фанкойл является электрическим устройством I типа. Убедитесь, что устройство надежно заземлено.
- (2) Желто-зеленый провод в фанкойле - это провод заземления, который не может быть использован для других целей. Его неправильное заземление может привести к поражению электрическим током.
- (3) Сопротивление заземления должно соответствовать национальным критериям.
- (4) Питание должно иметь надежную клемму заземления. Пожалуйста, не подключайте провод заземления к:

- Водопроводной трубе ■ Газовой трубе
- Засоренной трубе ■ Другим местам, которые специалист посчитает неподходящими

- (5) Устройство должно быть установлено в соответствии с национальными правилами установки электроустановок.
- (6) Установка должна производиться специалистом в соответствии с требованием ЦЭО и ЦИК.

### 1.4 Другие требования

- (1) Способ подключения блока и силового кабеля, а также метод межсоединений каждого отдельного элемента изображены на коммутационной схеме на устройстве.
- (2) Пример перегоревшего предохранителя и номинальное значение изображены на табличке, помещенной на контроллере или патрубке предохранителя.
- (3) Устройство должно быть установлено в соответствии с национальными правилами установки электроустановок.
- (4) Дети могут находиться возле фанкойлов только под присмотром взрослых.
- (5) После ввода в эксплуатацию, клапаны подачи воды, выделения газа и дренажные трубы должны быть изолированы должным образом, в противном случае они могут стать причиной образования конденсата.

## 2 Важные примечания

### 2.1 Принцип работы на охлаждение

**Принцип:**

Устройство поглощает воздух из помещения и направляет его далее посредством циркуляции охлажденной воды, для снижения температуры в помещении. Соответственно, чем ниже температура воды, тем больше холодопроизводительность блока.

### 2.2 Принцип работы на обогрев

**Принцип:**

Циркуляция воздуха при помощи вентилятора передает энергию от горячей воды в воздух

для повышения температуры в помещении. Соответственно, чем выше температура воды, тем больше теплопроизводительность устройства.

### 2.3 Функция анти-охлаждение

В целях обеспечения комфорта для пользователей, при запуске фанкойла в режиме обогрева или, если режим обогрева запущен при еще низкой температуре воды, вентилятор будет остановлен, тем самым предотвратив выпуск холодного воздуха.

### 2.4 Функция анти-обогрев

В целях обеспечения комфорта для пользователей, при запуске фанкойла в режиме охлаждения или, если режим охлаждения запущен при еще высокой температуре воды, вентилятор будет остановлен, тем самым предотвратив выпуск теплого воздуха.

## 3 Наименование и назначение каждого элемента



Рис.1



# Кассетный фанкойл

## 4 Установка блока

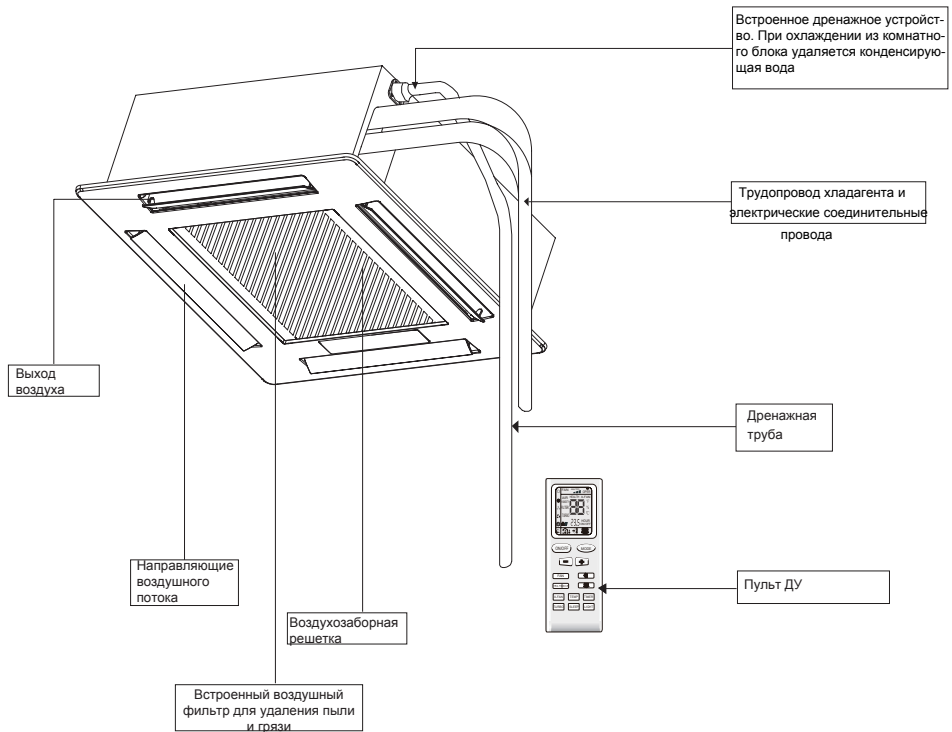
### 4.1 Схема размещения



Рис.2

### 4.2 Требования по размещению

- (1) Не помещайте никаких объектов у выхода воздуха из фанкойла, так чтобы кондиционированный воздух мог распространяться по всему помещению.
- (2) Убедитесь, что установка соответствует требованию схемы размещения.
- (3) Выбирайте место, которое выдерживает четырехкратный вес внутреннего блока, и не будет увеличивать шум и создавать вибрации.
- (4) Убедитесь, что комнатный блок установлен надежно и горизонтально.
- (5) Выбирайте место, на котором легко отвести конденсат и легко осуществить подсоединение к наружному блоку.
- (6) Обеспечьте достаточно места для обслуживания блока и убедитесь, что расстояние от блока до земли не менее 2500 мм.
- (7) Убедитесь, что резьба болта подвески выдерживает четырехкратный вес внутреннего блока, в противном случае необходимо усилить болты подвески.

#### Примечание!

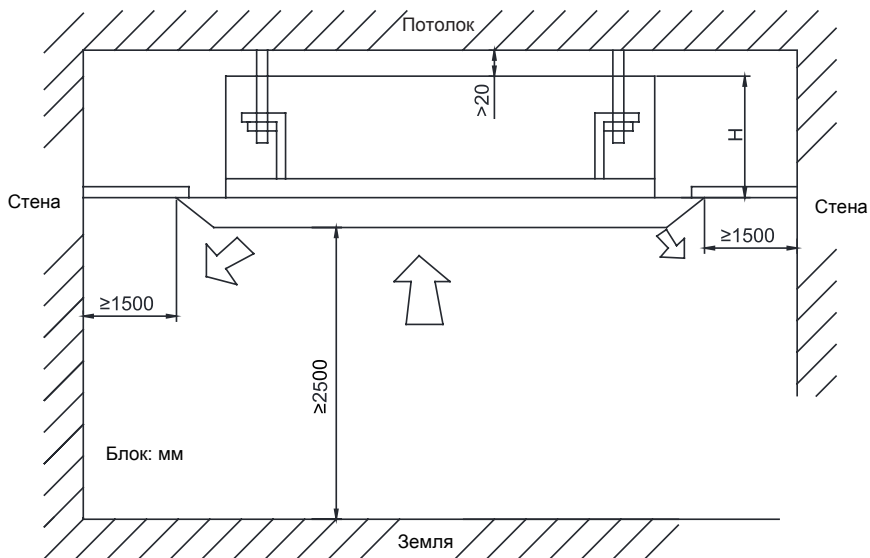
- ① На теплообменнике и водяной насосе будет собираться много грязи и пыли, если фанкойл установлен в столовой или на кухне, что сократит мощность самого теплообменника и приведет к утечке воды и ненормальной работе водяного насоса. После очистки должны быть приняты следующие меры:
- ② Убедитесь, что вытяжка над плитой имеет достаточную мощность для забора пыли и сажи.
- ③ Во избежание загрязнения фанкойла, устанавливайте его вдали от столовой или кухни.

### 4.3 Важные примечания

(1) Все работы по установке и вводу в эксплуатацию должны быть выполнены квалифицированным специалистом в соответствии с данным руководством.

(2) Пожалуйста, всегда обращайтесь в сервисный отдел компании. Если Вы не обратились в компанию с запросом о специалисте, компания в дальнейшем не несет никакой ответственности за работу устройства.

### 4.4 Разметка на потолке и установка болтов подвески



Рис.3 Схема размещения установки

Сверление отверстий в потолке должно производиться квалифицированным персоналом.

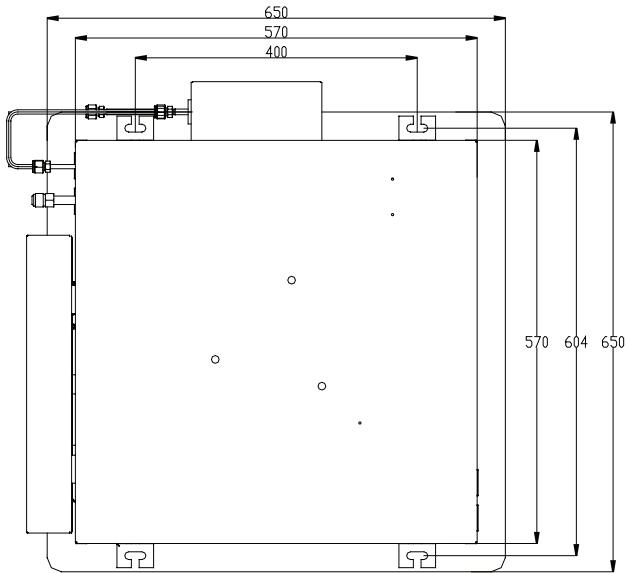

Рис.4

#### Примечание:

Установка возможна в потолочном проеме размером 910 мм, однако размер перекрытия потолочных панелей должен составлять не менее 20 мм.

#### 4.5 Подготовка к подвеске

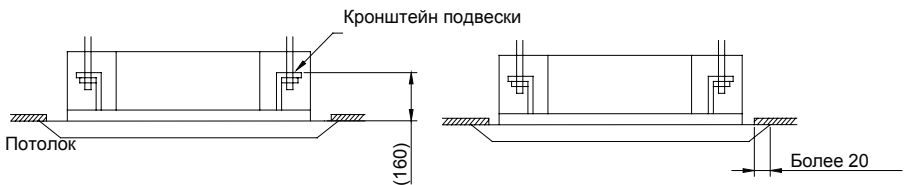
Закрепите подвесные болты, как показано на Рис. 5 или иным способом.



Рис.5



Рис.6

- (1) Закрепите сперва гайку А, затем гайку В на болт подвески (Рис.7)
- (2) Поддерживая блок, установите и зафиксируйте специальными фиксирующими пластинами и заверните гайки на кронштейнах (Рис.7)
- (3) Закручивайте гайку В для регулировки высоты блока. (Рис.7)
- (4) При помощи уровня или виниловой трубки отрегулируйте гайками на кронштейнах положение блока в горизонтальной плоскости.

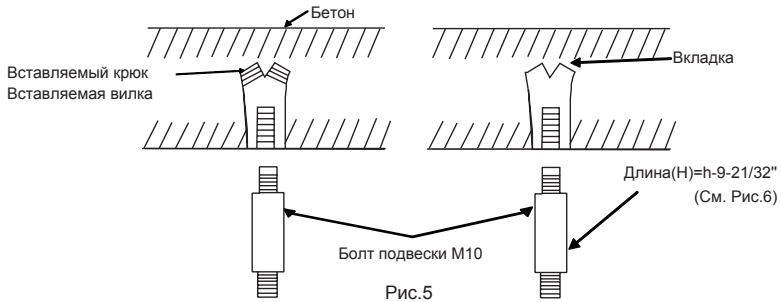
**Внимание:** Надежно завинтите гайки во избежание падения.

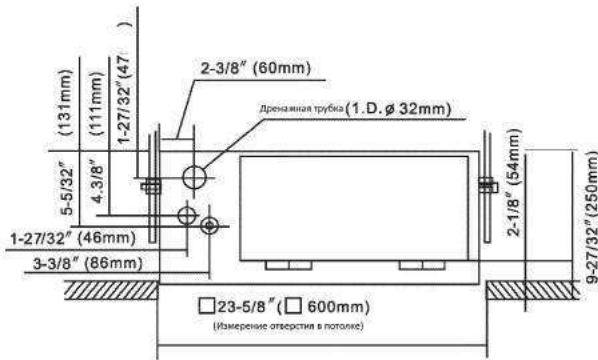

Рис.7



Рис.8

#### 4.6 Установка дренажной трубы

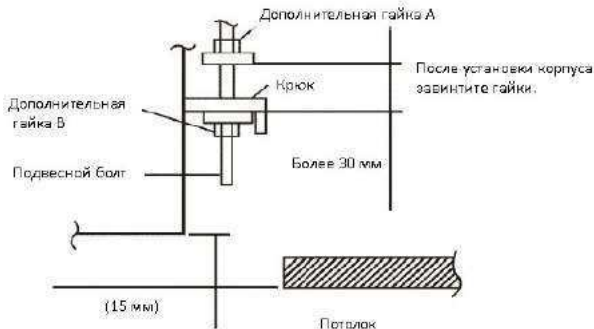
##### ПРИМЕЧАНИЕ:

- ◆ Установите дренажную трубу.
- ◆ Прокладывайте дренажную трубу по кратчайшему пути с понижением, избегая петель, с уклоном от 1/50 до 1/100, с целью предотвращения образования воздушных пузырей.
- ◆ Используйте общую жесткую трубу поливинилхлорида (VP25) [наружный диаметр 1/4 "(32мм)] и подсоедините ее с помощью клейкой ленты (поливинилхлорид), во избежание утечки.
- ◆ Если дренажная труба слишком длинная, используйте поддержку.
- ◆ Заизолируйте дренажный шланг внутри помещения.
- ◆ При установке дренажной трубы в верхнее положение, она может быть поднята на высоту не более 400 мм. Более высокое поднятие может привести к утечке. Расстояние дренажной трубы от блока должно быть не менее 150 мм.

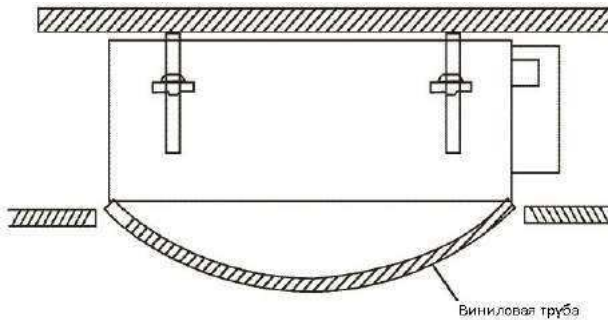

Рис.9

#### 4.7 Установка соединительных труб

- (1) При подсоединении/отсоединении трубопроводов от устройства обязательно используйте два ключа, один из которых должен быть с регулирующим крутящим моментом, как показано на рисунке.
- (2) При затяжке фланцевых гаек смажьте фланец снаружи и внутри маслом от холодильного агрегата и первоначально проверните вручную на 3 или 4 оборота.
- (3) После подсоединения включите водяной насос и проверьте его на воздухоустойчивость.
- (4) Изолируйте трубу, как показано на Рис.10
- (5) Используйте уплотнители (12) для обертывания соединений газовых труб и изоляции (10).

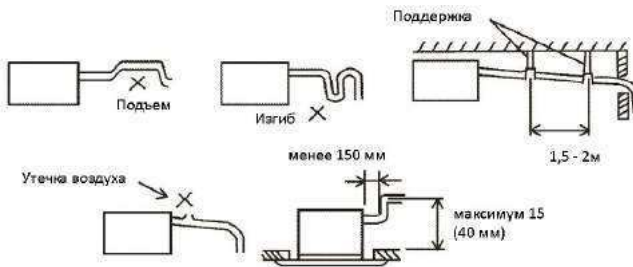

Рис.10,11

#### 4.8 Подключение клапана с приводом

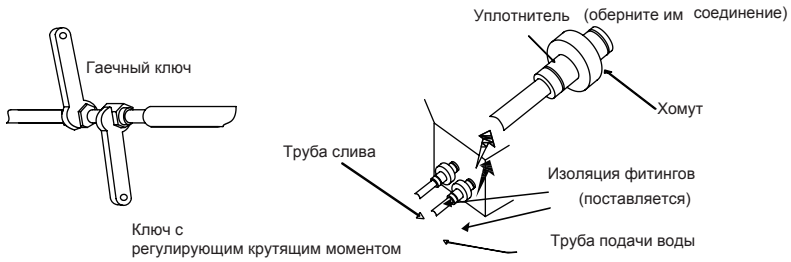

Рис.12

(1) Подключение клапана с приводом должно быть выполнено как показано на Рис.12: сначала соедините один конец трубного соединения с патрубком подачи воды на блоке, а к другому подсоедините клапан с электроприводом, затем, на конец клапана с электроприводом закрутите конусную гайку. Во время установки, используйте гаечный ключ и ключ с регулирующим крутящим моментом; крутящий момент должен быть в пределах 90 н/м<sup>2</sup>. Убедитесь в безопасном соединении.

(2) Трубное соединение и клапан имеют резьбу 3/4". До соединения рекомендуется обернуть резьбу тефлоновой лентой для лучшего уплотнительного эффекта.

(3) После надежного соединения труб, клапана, впускной и выпускной трубки воды, запустите водяной насос наружного блока, чтобы проверить его на наличие утечки.

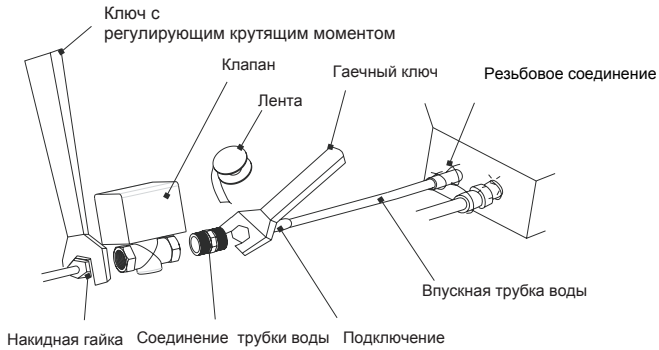
(4) И, наконец, оберните губкой клапан с электроприводом и трубку для теплоизоляции.



Рис.13,14

(5) После установки трубки воды и клапана, подключите клапан к монтажной плате внутри блока, как показанного выше.

- (6) Внимание: провод должен иметь термоусадочный патрубок и быть обернут лентой ПВХ.
- (7) Когда проложение провода завершено, выполните проверку, а затем запустите водяной насос и блок, для проверки правильности работы клапана.

#### 4.9 Электропроводка

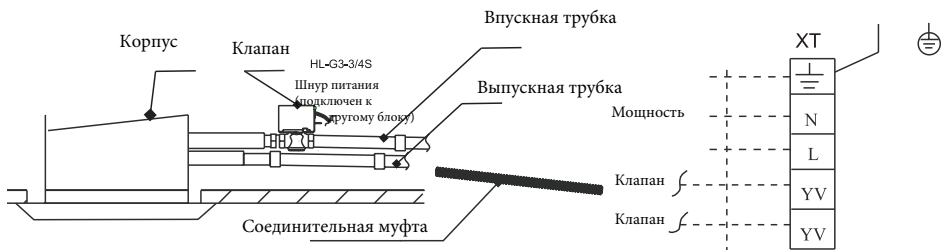
Как подключить провода к клеммам

А. Одножильный провод или F(F-провод)

(1) Отрежьте конец провода резак для проволоки или проволочными кусачками, а затем снимите изоляцию до примерно 15 мм.

(2) С помощью отвертки, выкрутите винты на клеммной плате.

(3) С помощью плоскогубцев согните одножильный провод, чтобы сформировать петлю, подходящую для винта клеммы.

(4) Сформируйте правильную петлю, поместите ее на клеммную плату и вкрутите винты с помощью отвертки.

В. Многожильный провод

(1) Отрежьте конец провода резак для проволоки или проволочными кусачками, а затем снимите изоляцию до примерно 10 мм.

(2) С помощью отвертки выкрутите винты на клеммной плате.

(3) Используйте круглый зажим или плоскогубцы, чтобы надежно затянуть клемму.

(4) Разместите круглый клеммный провод и затяните винт клеммы отверткой.

С. Внимание

Фанкойл должен быть подключен к сети электропитания через автоматический выключатель с зазором между контактами не менее 3 мм.



Рис.15

#### 4.10 Подсоединение воздухозаборника на блок

Установите воздухозаборник на блок с помощью четырех болтов, пружинных шайб и шайб.

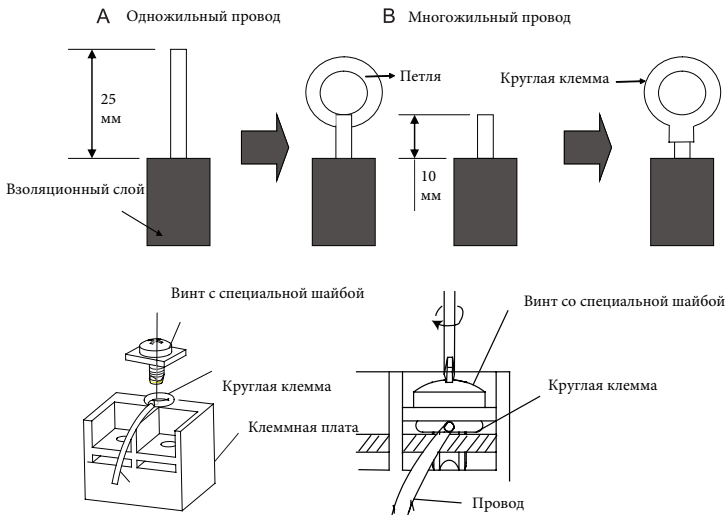

Рис.16

#### 4.11 Беспроводное соединение

- (1) Подсоедините контактный разъем в место, отмеченное на Рис. буквой А.
- (2) Затем зажмите подводящий провод так, чтобы он не касался вращающихся частей.

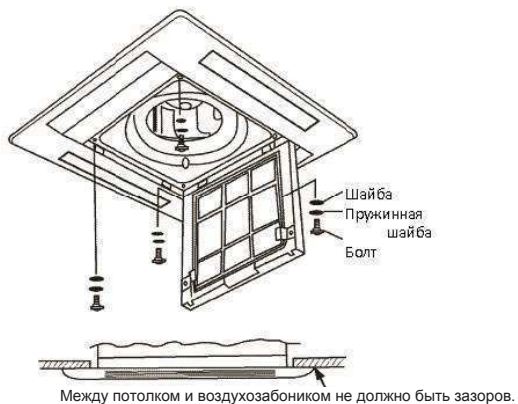

Рис 17

Детальная схем:

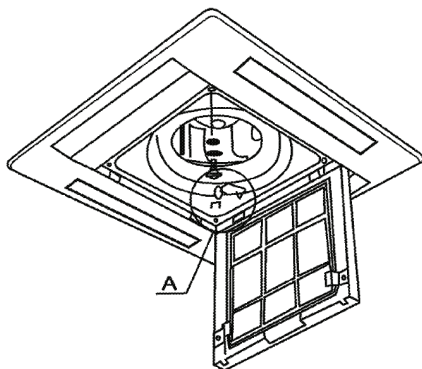

Рис.18

#### 4.12 Установка/снятие решетки воздухозаборника

- (1) Установка решетки воздухозаборника.
- (2) Вставьте крючки на решетке воздухозаборника в прямоугольные отверстия на панели.

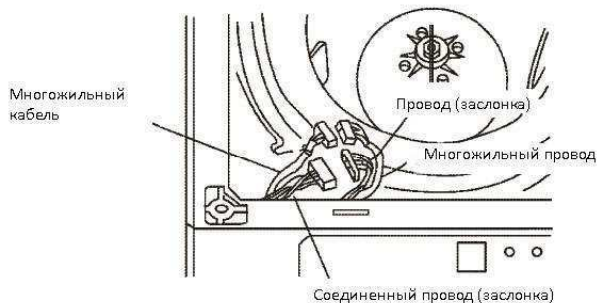

Рис.19 Закройте воздухозаборную решетку, и сдвиньте стопоры в стороны.



Рис. 20

#### 4.13 Предпусковая подготовка

- (1) Подготовка
  - 1) Питание на фанкойл подавайте только после полного завершения установки и монтажа блоков.
  - 2) Правильно и надежно проведите разводку электропроводов. Окройте контрольный вентиль.
  - 3) Удалите всю грязь.
- (2) Тестирование
  - (1) Включите рубильник питания и нажмите кнопку ВКЛ/ВЫКЛ.
  - (2) Нажимая кнопку "MODE" выбирайте режимы ОХЛАЖДЕНИЯ, ОБОГРЕВА, ОСУШЕНИЯ, ВЕНТИЛЯЦИИ и т.п. для проверки нормального функционирования.
  - (3) Работа в нестандартных ситуациях.
    - 1) Если батарейки сели или потерян пульт дистанционного управления, действуйте согласно следующим инструкциям.
    - 2) При остановленном устройстве можете нажать кнопку "AUTO" на крышке NO II. Блок перейдет в автоматический режим.
    - 3) Фанкойл выберет режим ОХЛАЖДЕНИЕ, НАГРЕВ, ОСУШЕНИЕ или ВЕНТИЛЯЦИЯ автоматически.
    - 4) При работе нажмите кнопку "AUTO". Фанкойл остановится.

<b>Примечание</b>	Кнопка "TEST" на крышке NO.II специально предназначена для тестирования фанкойла. При нажатии на нее фанкойл принудительно запускается или останавливается. Не нажимайте на кнопку при нормальной работе фанкойла.
-------------------	--

При установке особое внимание уделите нижеприведенным темам. По его завершении пометьте каждую из них.

Тема для проверки	Что произойдет при нарушении	Проверка
Надежно ли закреплен комнатный блок?	Блок может упасть, вибрировать, или шуметь.	
Проведена ли проверка на утечку газа?	Будет недостаточное охлаждение.	
Полностью ли изолирован блок?	Конденсат может пролиться.	
Ровно ли проходит поток от дренажа?	Конденсат может пролиться.	



## Кассетный фанкойл

Соответствует ли напряжение питания величине напряжения, установленной на аппарате?	Блок может выйти из строя или сгорят его компоненты.	
Электропроводка и трубопроводы смонтированы корректно?	Блок может выйти из строя или сгорят его компоненты.	
Безопасно ли заземлен блок?	Опасность токовой утечки.	
Соответствуют ли сечения проводов требуемым значениям по документации?	Блок может выйти из строя или сгорят его компоненты.	
Нет ли препятствий на входе/выходе воздуха комнатного/наружного блока?	Будет недостаточное охлаждение.	

### **Рекомендация наладчику**

Обязательно проинструктируйте заказчика по порядку эксплуатации системы и предоставьте ему прилагаемую инструкцию по эксплуатации.

## 5 Поиск и устранение неисправностей

**Предупреждение**

♦ При обнаружении чего-нибудь необычного, относящегося к устройству (например, запаха гари), немедленно выключите электропитание устройства и обратитесь в центр обслуживания. Не пытайтесь самостоятельно отремонтировать фанкойл поскольку ошибки при ремонте могут привести к пожару.

♦ Пожалуйста, для ремонта обращайтесь в центр обслуживания.

Проблема	Причина	Меры по устранению
Система вообще не работает.	Включена пауза.	Отмените режим паузы или
	Нет электропитания.	замените предохранитель.
	Нет электрического контакта в розетке.	
	Сели батарейки пульта ДУ.	Замените батарейки.
	Блок находится вне досягаемости пульта ДУ.	Подойдите на 8 м или поближе.
	Задан неверный режим.	Проверьте режим работы блока.
Недостаточное охлаждение и обогрев.	На входе или выходе воздуха блоков находятся посторонние объекты.	Удалите их.
	В помещении открыты окна или двери.	Закройте их.
	Прямой солнечный свет.	Закройте шторы, жалюзи и т.п.
	В помещении слишком много источников тепла.	
	Слишком много людей в помещении.	
	Засорился воздушный фильтр.	Очистите его.
	Низкая подача воды.	Проверьте систему подачи воды или клапан.
	температура воды слишком низкая или высокая.	

**Примечание:** Если после ваших корректирующих действий проблема не исчезла, обращайтесь в центр обслуживания.

- Приведенные ниже ситуации являются штатными и не связаны с неисправностями.

	"Проблема"	Причина
Блок не работает	Включено электропитание.	Подождите одну минуту.
Появляется туман	При охлаждении.	Комнатный воздух довольно влажный и служит причиной конденсата.
Шум	При запуске устройства слышно "жужжание".	Это звук запуска термостата, он стихнет через одну минуту.
	Шумящий звук слышен при запуске, сразу после прекращения работы или сразу после прекращения операции размораживания. Низкий непрерывный звук "пши" слышен, когда система осуществляет охлаждение или остановлена.	Эти шумы вызваны остановкой или изменением потока хладагента. Этот шум слышен при работе дренажного насоса.
	При работе или после нее слышно потрескивание.	Это вызвано расширением или сжатием панелей по причине изменения температуры.
Из блока летит пыль	В начале работы после длительного простоя устройства.	Это пыль, накопленная устройством при работе вентиляции.
Запах на выходе потока воздуха	Во время работы.	Это вызвано запахами в помещении, попавшими в фанкойл.

## 6 Технические характеристики

Модель		AFP-51XD-E AFP-51XDS-E AFP-51XDM-E AFP-51XDSE-E	AFP-68XD-E AFP-68XDS-E AFP-68XDM-E AFP-68XDSE-E
Производительность Охлаждение	кВт	3,0	3,5
Производительность Нагрев	кВт	4,0	5,0
Электропитание	Ф/В/Гц	1/220-240 / 50	1/220-240 / 50
Входная мощность	кВт	0,049	0,056
Расход воздуха (мах/сред/низк)	м <sup>3</sup> /ч	510/420/350	680/540/450
Звуковое давление	дБ(А)	43	48
Падение давления водного потока охлаждения	кПа		
Падение давления водного потока нагрев	кПа	5	9
Рабочий диапазон температур при работе на охлаждение	°С	5~43	5~43
Рабочий диапазон температур при работе на нагрев	°С	5~43	5~43
Температура воды на входе	°С	7~60	7~60
Размер без упаковки	мм	600×600×230	600×600×230
Размер в упаковке	мм	848×678×310	848×678×310
Вес нетто	кг	19,3	19,3
Вес брутто	кг	27	27
Диаметр труб на входе и выходе теплоносителя	мм/ дюйм	20 / 3/4"	20 / 3/4"
Размер панели без упаковки	мм	650×650×50	650×650×50
Размер панели в упаковке	мм	730×670×102	730×670×102
Вес панели нетто	kg	5	5
Вес панели брутто	kg	6	6

Данные, приведенные в таблице, могут быть изменены без уведомления заказчиков; точные параметры Вашего блока указаны на заводской табличке.

Фанкойл предназначен для установки в помещении. Температура окружающей среды от 5°С до 43°С, рабочая температура воды составляет от 7°С до 60°С.

А-взвешенный уровень звукового давления составляет ниже 70 дБ.

Эффективность работы теплообменника проверяется следующим образом:

- 1) Холодопроизводительность: воздух 27°С DB, 19,5°С WB, температура воды: вход 7°С, выход 12°С.
- 2) Теплопроизводительность: воздух 21°С DB, температура впускаемой воды 60°С, объем воды потока такой же, как при холодопроизводительности.
- 3) Уровень звуковой мощности соответствует ISO 5151. Уровень звукового давления рассчитывается по оттоку воздуха в 1 м и расстоянии в 1 м. Испытание на шум проводится на заводе.

DB/WB (сухой/смоченный термометр)

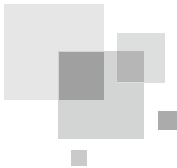

## КАССЕТНЫЙ ФАНКОЙЛ

Руководство пользователя  
(Инструкция от производителя)  
Промышленные или бытовые фанкойлы

Модели:

AFP-85XD/B-T	AFP-140XDM/B-T
AFP-85XDS/B-T	AFP-140XDSM/B-T
AFP-85XDM/B-T	AFP-160XD/B-T
AFP-85XDSM/B-T	AFP-160XDS/B-T
AFP-102XD/B-T	AFP-160XDM/B-T
AFP-102XDS/B-T	AFP-160XDSM/B-T
AFP-102XDM/B-T	AFP-180XD/B-T
AFP-102XDSM/B-T	AFP-180XDS/B-T
AFP-125XD/B-T	AFP-180XDM/B-T
AFP-125XDS/B-T	AFP-180XDSM/B-T
AFP-125XDM/B-T	AFP-200XD/B-T
AFP-125XDSM/B-T	AFP-200XDS/B-T
AFP-140XD/B-T	AFP-200XDM/B-T
AFP-140XDS/B-T	AFP-200XDSM/B-T

Благодарим Вас за выбор фанкойла Аэроник. Пожалуйста внимательно прочитайте это руководство по эксплуатации перед установкой и сохраните его для дальнейшего использования.

# Содержание

- 1 Предостережения по технике безопасности
- 2 Важные примечания
- 3 Наименование и назначение каждого элемента
- 4 Передняя панель
- 5 Установка блока
- 6 Дренажная труба
- 7 Подсоединение трубопроводов
- 8 Подключение клапана с приводом
- 9 Электропроводка
- 10 Установка панели
- 11 Предзапусковая подготовка
- 12 Техническое обслуживание (чистка)
- 13 Технические характеристики

# КАССЕТНЫЙ ФАНКОЙЛ

## 1 Предостережения по технике безопасности

Рисунки в данном руководстве могут отличаться от рисунков на реальном устройстве.

 Этот символ обозначает действия, которые запрещены.		 Этот символ обозначает действия, которые следует выполнять	
 <p>При очень высоком напряжении, элементы могут быть повреждены. При очень низком напряжении электрические компоненты могут не работать. Напряжение должно быть стабильным; не должно быть больших колебаний.</p>	  <p>Отключайте фанкойл от сети, если не планируете его использование в течение длительного времени. В противном случае, накопленная в нем пыль может привести к перегреву или возгоранию.</p>	  <p>Никогда не наращивайте кабель питания. Это может привести к перегреву или возгоранию.</p>	
  <p>При появлении признаков горения или дыма, пожалуйста, отключите электропитание и свяжитесь с центром обслуживания компании.</p>	  <p>Храните легковоспламеняющие спреи на расстоянии не менее, чем 1 м от устройства.</p>	  <p>Не пытайтесь самостоятельно ремонтировать фанкойл. Неправильный ремонт может привести к поражению электрическим током.</p>	

 Устройство должно быть отключено от источника питания во время технического обслуживания и при замене элементов.

### 1.1 Важные примечания

- (1) Устройство должно быть установлено в соответствии с местными правилами.
- (2) Установка устройства должна выполняться квалифицированным персоналом в соответствии с местными правилами и этим руководством.
- (3) Автоматический выключатель с зазором между контактами не менее 3 мм должен быть подключен к стационарной проводке.
- (4) Не используйте устройство в прачечной, ванной комнаты и бассейне.
- (5) Устройство должно быть оборудовано клапаном с приводом, который в комплекте с устройством не поставляется.

### 1.2 Меры предосторожности для электрических соединений

- (1) Для блока питания следует использовать номинальное напряжение и отдельный контур сети, диаметр силового кабеля должен быть соответствующим.
- (2) Вытаскивайте кабель питания с особой осторожностью.
- (3) Если шнур питания поврежден, он должен быть заменен производителем, его агентом по обслуживанию или другим квалифицированным персоналом, во избежание аварийной ситуации. Минимальное расстояние между блоком и горячей поверхностью должно составлять 1,5 м.

❗ Убедитесь, что линейный провод или нейтральная ось, а также провод заземления в разьеме питания подключены правильно, во избежание появления короткого замыкания.

❗ Неправильное подключение может стать причиной возгорания.

## 1.3 Требования по заземлению

- (1) Фанкойл является электрическим устройством I типа. Убедитесь, что устройство надежно заземлено.
- (2) Желто-зеленый провод в фанкойле - это провод заземления, который не может быть использован для других целей. Его неправильное заземление может привести к поражению электрическим током.
- (3) Сопротивление заземления должно соответствовать национальным критериям.
- (4) Питание должно иметь надежную клемму заземления. Пожалуйста, не подключайте провод заземления к:

- Водопроводной трубе    ■ Газовой трубе
- Засоренной трубе    ■ Другим местам, которые специалист считает неподходящими

(5) Устройство должно быть установлено в соответствии с национальными правилами установки электроустановок.

(6) Установка должна производиться специалистом в соответствии с требованием ЦЗО и ЦИК.

## 1.4 Другие требования

- (1) Способ подключения блока и силового кабеля, а также метод межсоединений каждого отдельного элемента изображены на коммутационной схеме на устройстве.
- (2) Пример перегоревшего предохранителя и номинальное значение изображены на табличке, помещенной на контроллере или патрубке предохранителя.
- (3) Устройство должно быть установлено в соответствии с национальными правилами установки электроустановок.
- (4) После ввода в эксплуатацию, клапаны подачи воды, выделения газа и дренажные трубы должны быть изолированы должным образом, в противном случае они могут стать причиной образования конденсата.

## 2 Важные примечания

### 2.1 Принцип работы на охлаждение

#### Принцип:

Устройство поглощает воздух из помещения и направляет его далее посредством циркуляции охлажденной воды, для снижения температуры в помещении. Соответственно, чем ниже температура воды, тем больше холодопроизводительность блока.

### 2.2 Принцип работы на обогрев

#### Принцип:

Циркуляция воздуха при помощи вентилятора передает энергию от горячей воды в воздух для повышения температуры в помещении. Соответственно, чем выше температуры воды, тем больше теплопроизводительность устройства.

### 2.3 Функция анти-охлаждение

В целях обеспечения комфорта для пользователей, при запуске фанкойла в режиме обогрева или, если режим обогрева запущен при еще низкой температуре воды, вентилятор будет остановлен, тем самым предотвратив выпуск холодного воздуха.

### 2.4 Функция анти-обогрев

В целях обеспечения комфорта для пользователей, при запуске фанкойла в режиме охлаждения или, если режим охлаждения запущен при еще высокой температуре воды, вентилятор будет остановлен, тем самым предотвратив выпуск теплого воздуха.

# КАССЕТНЫЙ ФАНКОЙЛ

## 3 Наименование и назначение каждого элемента



Рис.1

## 4 Передняя панель





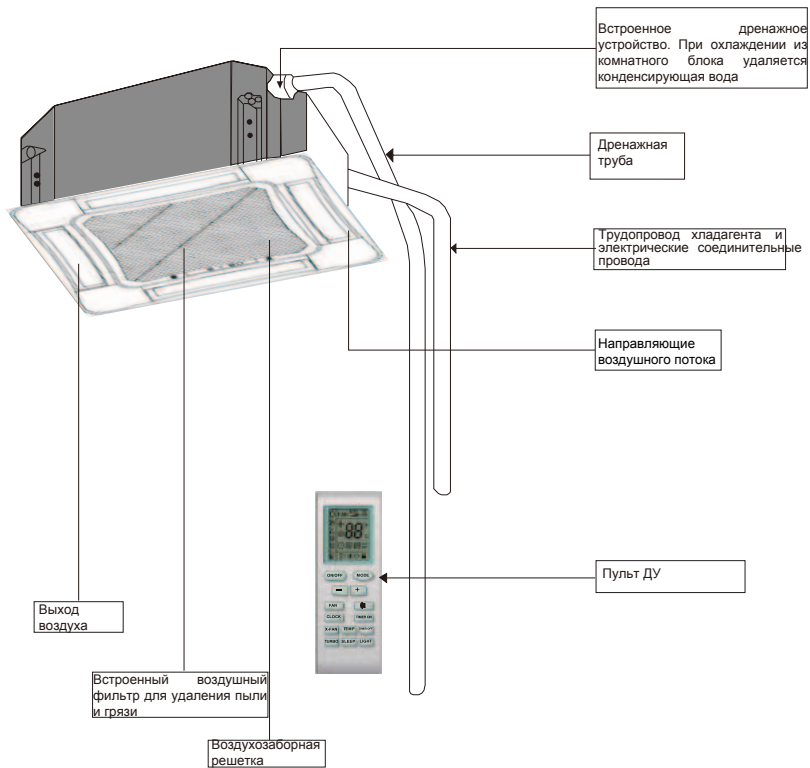
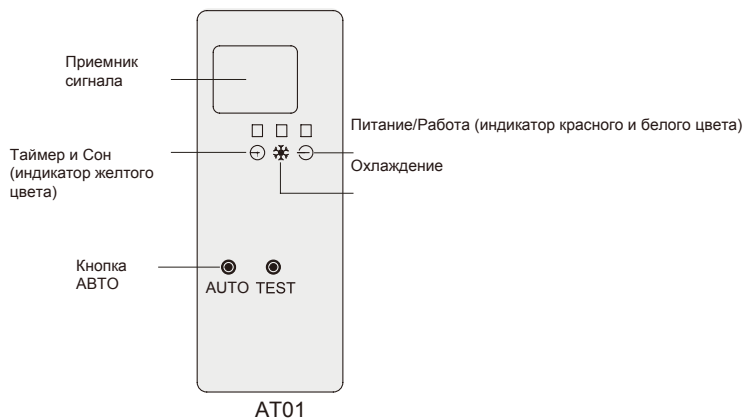

Рис. 3 ATB03

#### 4.1 Функции на передней панели

- (1) Таймер и Сон (индикатор желтого цвета): загорается, когда функция Таймер или Сон включена; гаснет, когда функция Таймер или Сон выключена.
- (2) Питание (индикатор красного цвета): загорается, когда питание подключено и гаснет, когда питание отключено.
- (3) Запуск (индикатор белого цвета): загорается, когда устройство включено и гаснет, когда выключено.
- (4) Кнопка АВТО :применяется для аварийного режима работы.

Если беспроводной пульт дистанционного управления утерян или поврежден, используйте кнопку АВТО. В это время, устройство будет работать следующим образом:

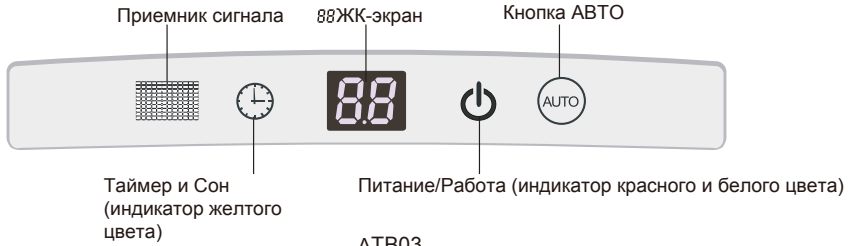
- (1) При работе: Если работа устройства остановлена, нажмите и удерживайте кнопку АВТО в течении 5 секунд для повторного запуска устройства.
- (2) При остановке: При работе устройства, нажмите и удерживайте кнопку АВТО в течении 5 секунд для остановки устройства.
- (3) Когда устройство запущено, нажмите кнопку АВТО и удерживайте ее не более 5 секунд.
- (4) Устройство будет автоматически выбирать режим ОХЛАЖДЕНИЕ, СУШКА, ВЕНТИЛЯЦИЯ, ОБОГРЕВ.

### 5 Установка блока

#### 5.1 Выбор места для установки

- (1) Очень важно определить постоянное место установки блока, т.к. переместить его в дальнейшем будет достаточно сложно.
- (2) Определите место для установки согласно Рис. 3
- (3) Направление установки обозначено на Рис.3.

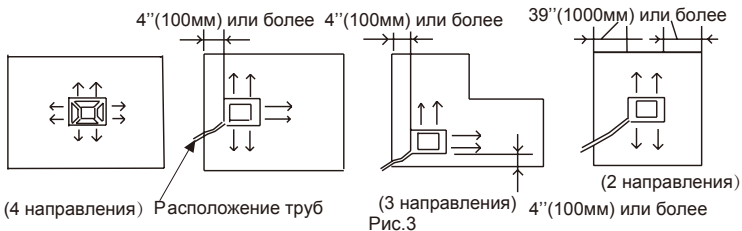

Не располагайте устройство в 2х направлениях, как показано на Рис. 4, т.к. такая установка может вызвать проблемы с производительностью.



Рис.4

# КАССЕТНЫЙ ФАНКОЙЛ

## 5.2 Установка блока

(1) Схема размещения (Рис.5).

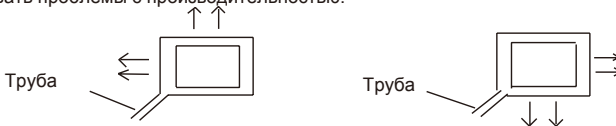

Рис.5

(2) Выбор места

- 1) Не помещайте никаких объектов у выхода воздуха из фанкойла, так чтобы кондиционированный воздух мог распространяться по всему помещению.
- 2) Убедитесь, что установка соответствует требованию схемы размещения.
- 3) Выбирайте место, которое выдерживает четырехкратный вес внутреннего блока, и не будет увеличивать шум и вибрации.
- 4) Убедитесь, что комнатный блок установлен надежно и горизонтально.
- 5) Выбирайте место, на котором легко отвести конденсат и легко осуществить подсоединение к наружному блоку.
- 6) Обеспечьте достаточно места для обслуживания блока и убедитесь, что расстояние от блока до земли не менее 2500 мм.
- 7) Убедитесь, что резьба болта подвески выдерживает четырехкратный вес внутреннего блока, в противном случае необходимо усилить болты подвески.

**!** На теплообменнике и водяном насосе будет собираться много грязи и пыли, если фанкойл установлен в столовой или на кухне, что сократит мощность самого теплообменника и приведет к утечке воды и ненормальной работе водяного насоса. После очистки должны быть приняты следующие меры:

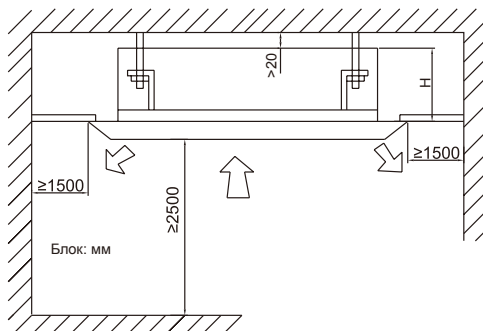
- 1) Убедитесь, что вытяжка над плитой имеет достаточную мощность для забора пыли и сажи.
- 2) Во избежание загрязнения фанкойла, устанавливайте его вдали от столовой или кухни.

**!** Важные примечания

Для гарантии хорошей производительности, фанкойл должен быть установлен специалистом в соответствии с данным руководством.

## 4.4 Разметка на потолке и установка болтов подвески (Рис. 6)



Рис.6

Сверление отверстий в потолке должно производиться квалифицированным персоналом.

⚠ Размер перекрытия потолочных панелей должен составлять не менее 20 мм.

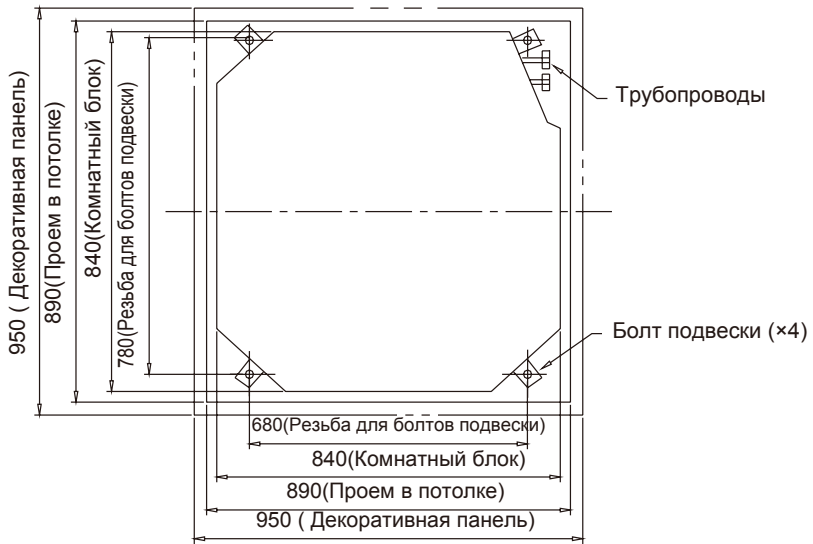

Рис.7

# КАССЕТНЫЙ ФАНКОЙЛ

## 5.4 Основная часть подъемного устройства

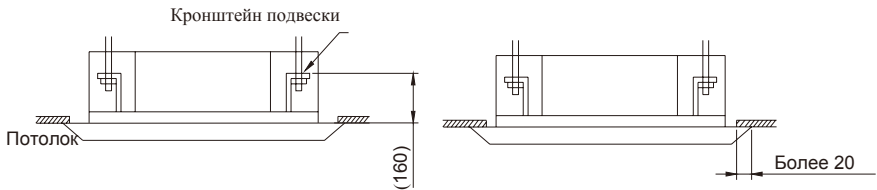
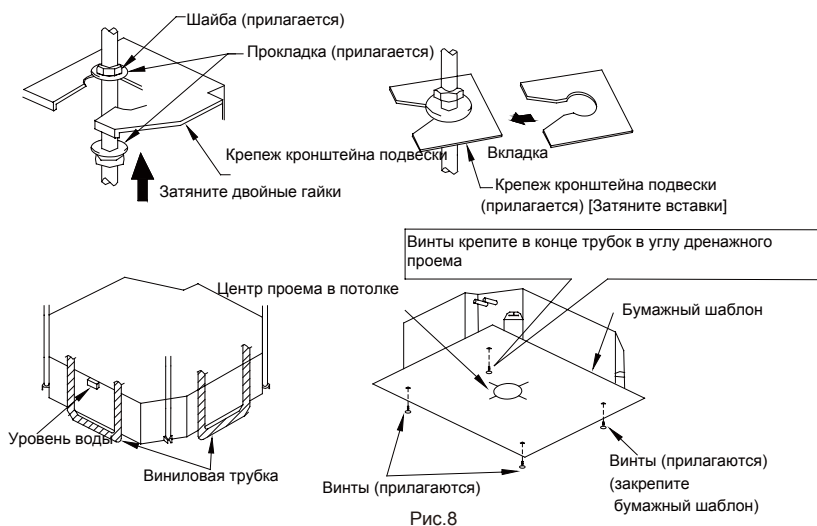

(1) Первые шаги установки.

При креплении кронштейна подвески на крепеж, используйте шайбу с прокладкой для верхней и нижней части. Использование анкерного болта предотвратит изнашивание прокладки.

(2) Используйте бумажный шаблон (Рис.8).

- 1) Наложите шаблон на блок и сделайте отметки в местах расположения крепежных отверстий.
- 2) Используя шаблон, сделайте разметку на потолке для сверления отверстий под кронштейны или анкерные болты.
- (3) Установите и зафиксируйте блок (Рис.8).
- (4) Проверьте, чтобы блок был расположен горизонтально (Рис.8).

Внутренний дренажный насос и поплавок входят в комплект устройства, убедитесь, что блок установлен строго горизонтально при помощи водяного уровня. (Если блок наклонен в сторону, противоположную стоку воды, это может быть причиной неисправности поплавка и привести к утечке воды).

- (5) Ослабьте прокладку кронштейна подвески, предотвращая ее разрыв и затяните гайку на нем.
- (6) Извлеките бумажный шаблон.

**!** Надежно затянув гайки и болты, Вы предотвратите поломку фанкойла.

## 6 Дренажная труба

### 6.1 Установка дренажной трубы

- (1) Диаметр дренажной трубы должен быть больше или равен диаметру соединительной трубы (виниловая трубка, размер: 25 мм (наружный диаметр)) ( AFP-(85~200)XD(S,M)/B-T ).
- (2) Прокладывайте дренажную трубу по кратчайшему пути с понижением, избегая петель, с уклоном как минимум 1/100, с целью предотвращения образования воздушных пузырей ( Рис. 9)
- (3) Если дренажный шланг не удается должным образом согнуть, добавляйте трубки подъема дренажа.
- (4) Для недопущения провисания дренажного шланга, размещайте крюки его подвески на расстоянии 1-1.5 (Рис. 9)



Рис.9

(5) Используйте прилагаемые дренажный шланг (1) и хомуты (2). Вставьте дренажный шланг в дренажный разъем до серой ленты (Рис. 10)

(6) Затягивайте хомут до тех пор, пока головка винта будет выступать менее 4 мм из рукава (Рис. 10).

(7) Для изоляции оберните хомут на дренажном шланге большим изолирующим пакетом.

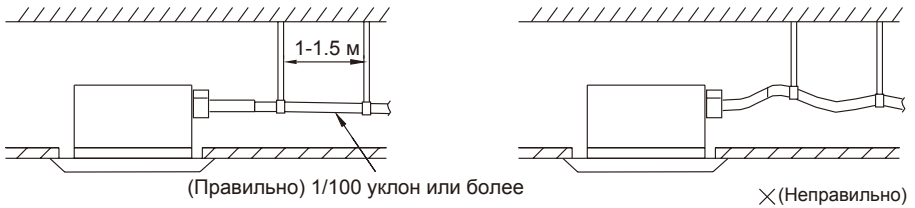
(8) Заизолируйте дренажный шланг внутри помещения.



Рис.10

## ⚠ Предупреждения по применению трубок подъема дренажного трубопровода

(1) Устанавливайте трубки подъема дренажа на высоту не менее 280 мм (Рис. 11).

(2) Устанавливайте трубки подъема дренажа под прямым углом к комнатному блоку и на расстоянии не более 300 мм от блока.

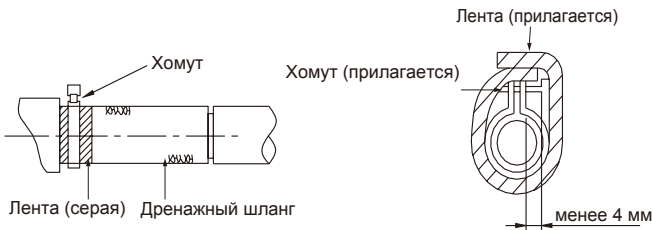

Рис.11

Уровень наклона прилагаемого дренажного шланга должен быть не более 75 мм, так чтобы к дренажному патрубку не прикладывалась дополнительная нагрузка (Рис. 11).

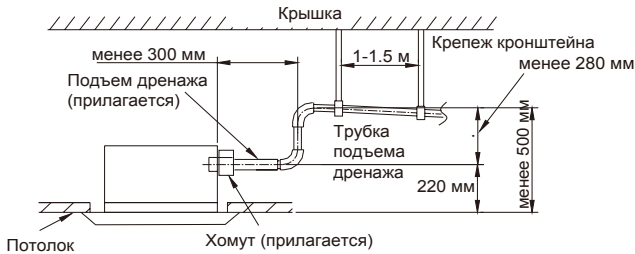

Рис.12

## КАССЕТНЫЙ ФАНКОЙЛ

При последовательном включении нескольких дренажных трубок, установку проводите по описанной ниже процедуре (Рис. 13).

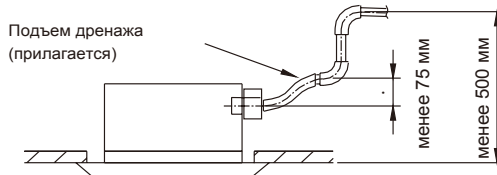

Рис. 13

❗ Уровень наклона прилагаемого дренажного шланга (1) должен быть не более 75 мм, так чтобы к нему не прикладывалась дополнительная нагрузки.

❗ Выбирайте дренажные трубы с калибром, соответствующим производительности блока.

### 7.2 Проверка дренажного трубопровода

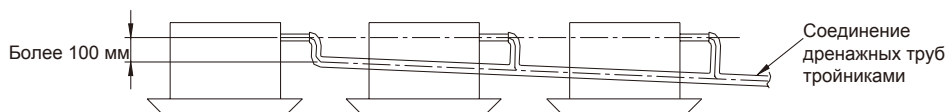
После завершения установки проверьте, легко ли проходит дренируемая вода. Постепенно добавьте приблизительно 600 куб. см воды в дренажную систему через выход воздуха или контрольное отверстие и проверьте сток дренажа (Рис. 14).



Рис. 14

### 7 Подсоединение трубопроводов

❗ При подсоединении/отсоединении трубопроводов от устройства обязательно используйте два ключа, один из которых должен быть с регулирующим крутящим моментом.

(1) Резьба трубы входа/выхода воды 3/4". Затяните ее на 3 -4 оборота (рис. 15-16).

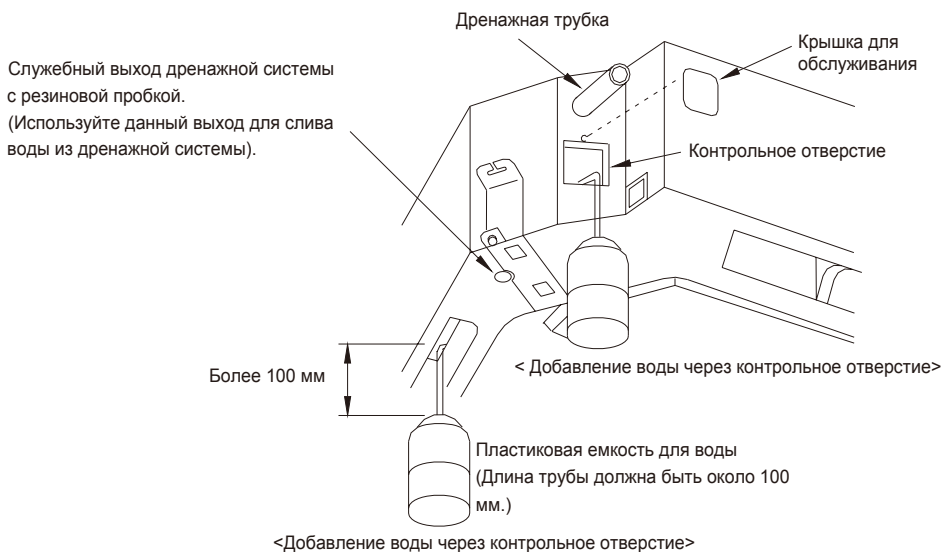
(2) После подсоединения включите водяной насос и проверьте его на воздухоустойчивость.

(3) Изолируйте трубу, как показано на Рис. ниже.

Используйте уплотнители для обертывания соединений труб и изоляции.

Уплотнитель среднего размера  
(оберните им соединения)



Рис.15



Рис.16

## 8 Клапан с электроприводом

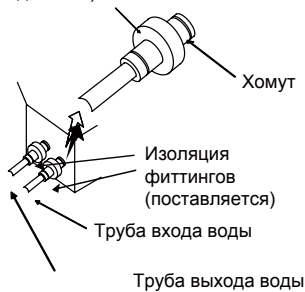
- ⚠ Все блоки должны быть оборудованы клапаном с электроприводом.
- ⚠ При отсутствии такого клапана, в блоке может наблюдаться утечка воды.
- ⚠ Оберните трубу теплоизоляционным материалом, чтобы предотвратить образование конденсата.
- ⚠ Запрещается прямая привязка провода водяного клапана с медной трубой, так как это может привести к короткому замыканию или даже утечке тока. Правильным будет протянуть провод с водяным клапаном через трубчатый рукав, а затем переплести их.

⚠ В комплекте с устройством клапан с приводом не поставляется. Пользователям необходимо приобрести его самим.

### 8.1 Технические и эксплуатационные инструкции

⚠ Клапан с приводом, используемый для блока может иметь 2 или 3 оборота закрутки. Его использование должно соответствовать всей системе фанкойла.

⚠ Рисунки в данном руководстве могут отличаться от рисунков на реальном устройстве.

Принцип работы клапана с электроприводом (Рис.17).



Рис.17

# КАССЕТНЫЙ ФАНКОЙЛ

При открытии клапана вручную, аккуратно толкните рукоятку наружу, когда рукоятка стала в паз, слегка толкните ее вниз, когда клапан откроется, толкните рукоятку вниз, клапан вернется в исходное положение при помощи встроенной пружины. Таким образом, клапан вернется в нормальное положение.

## 8.2 Установка

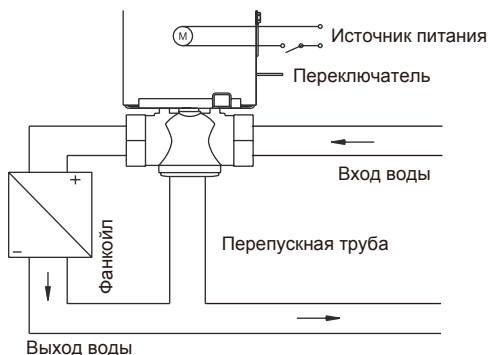
(1) Установка клапана с приводом должна быть выполнена в соответствии с Рис.18. сначала соедините один конец трубного соединения с патрубком подачи воды на блоке, а к другому подсоедините клапан, затем, на конец клапана с электроприводом закрутите конусную гайку. Во время установки, используйте гаечный ключ и ключ с регулирующим крутящим моментом; крутящий момент должен быть в пределах 90 н/м2.



Рис.18

(2) И трубное соединение и клапан с электроприводом имеют резьбу 3/4". До соединения рекомендуется обернуть резьбу тефлоновой лентой для лучшего уплотнительного эффекта.

(3) После надежного соединения труб, клапан с электроприводом, впускной и выпускной трубки воды, запустите водяной насос наружного блока, чтобы проверить его на наличие утечки.

(4) И, наконец, оберните губкой клапан с электроприводом и трубку для теплоизоляции.

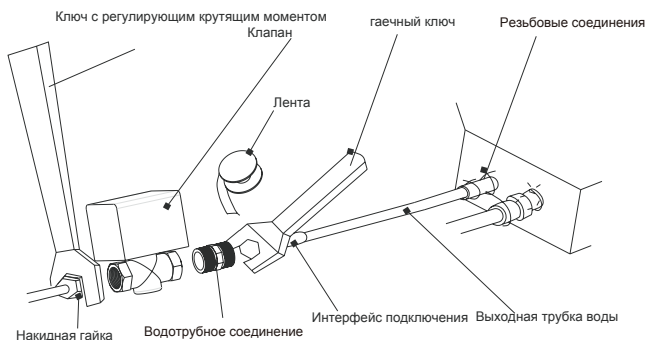

Рис.19



### 8.3 Подключение электропитания

Кабель питания должен быть подключен в соответствии с Рис. 25.

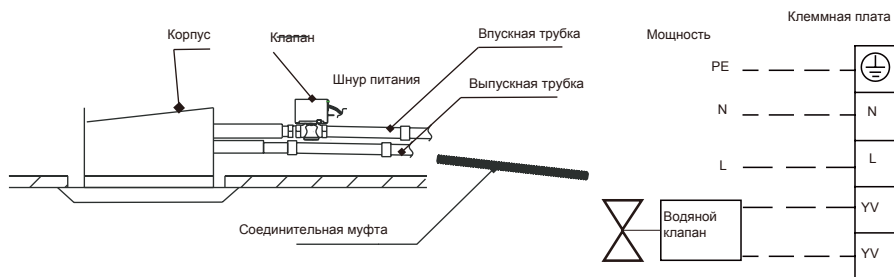
⊘ Запрещается прямая привязка провода водяного клапана с медной трубой, так как это может привести к короткому замыканию или даже утечке тока. (Рис. 20).



Рис.20

Ⓜ Правильным будет протянуть провод с водяным клапаном через трубчатый рукав, а затем переплести их (Рис. 21).

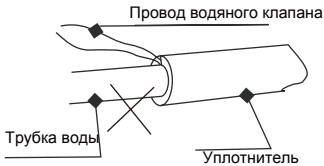

Рис.21

⊘ Запрещается устанавливать кабель клапана вниз, т.к. возможно образование конденсата, повреждение стержня и короткого замыкания, что может привести к возгоранию (рис. 22)

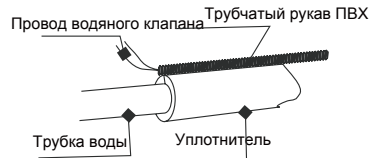

Рис. 22

Ⓜ Правильным будет поместить стержень в нужное положение, так чтобы вводный провод был направлен вверх (Рис. 23).



Рис. 23

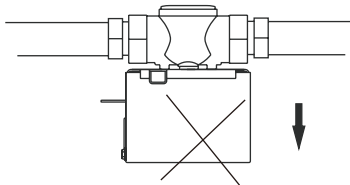

Рис.24

Запрещено оборачивать уплотнителем полностью весь клапан, т.к. это повлияет на тепловую диффузию сердцевины клапана с дальнейшей опасностью возгорания (Рис.24)

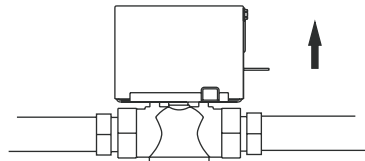
### 9 Электропроводка

- Ⓜ Перед тем, как получить доступ к клеммам, все цепи питания должны быть отключены.
- Ⓜ Все поставляемые детали и материалы должны соответствовать местным законам и правилам.
- Ⓜ Прокладка электрических проводов должна выполняться обученным специалистом.
- Ⓜ Автоматический выключатель с зазором между контактами не менее 3 мм на всех полюсах должен быть подключен к стационарной проводке
- Ⓜ Устройство должно быть надежно заземлено.
- Ⓜ Прокладка электрических проводов должна соответствовать местным законам и правилам.
- Ⓜ Стационарная электропроводка должна быть установлены с протектором с утечкой тока не более 30 мА.

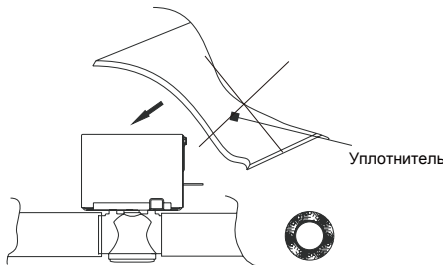
# КАССЕТНЫЙ ФАНКОЙЛ

❗ Если шнур питания поврежден, он должен быть заменен производителем или сервисным центром во избежание возникновения аварийных ситуаций.

❗ После установки трубы воды и клапана с электроприводом, подключите провод клапана к блоку, как показано на Рис.19.

## 10.1 Подключение блока и контроллера

(1) Устройство должно быть установлено в соответствии с местными правилами.

❗ Примечание: Данная схема используется только для ссылки. Точная схема нанесена на приобретенных Вами блоках

- 1) Снимите крышку коробки блока управления (1), проденьте провода через прорезиненные отверстия I и присоедините в соответствии со «СХЕМОЙ ПОДКЛЮЧЕНИЯ», затем закрепите их хомутами (рис. 25-26).
- 2) После надежного соединения труб, клапана с электроприводом, впускной и выпускной трубки воды, запустите водяной насос наружного блока, чтобы проверить его на наличие утечки.



Рис.25



Рис.26

**Внимание:**

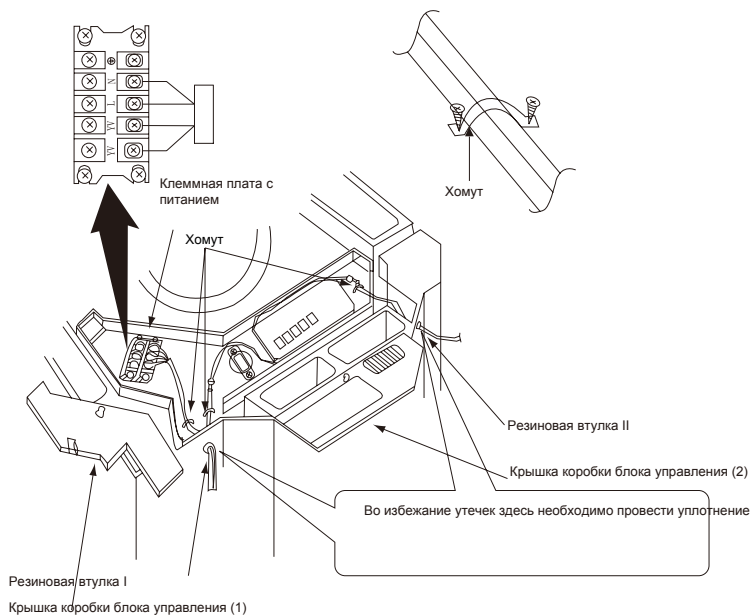
Проводной контроллер, система дистанционного управления и управления заслонкой являются дополнительными принадлежностями.

Максимальная мощность выходного сигнала CN6 или CN24 водяного клапана - 5А.

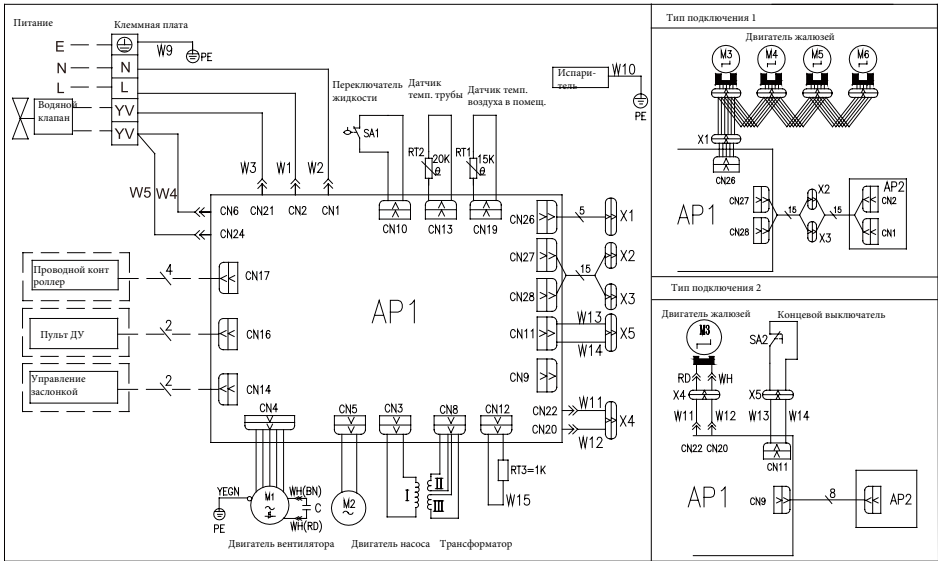
Пунктирные линии предназначены для подключения полей.

**10 Установка панели**

Примечание: Фанкойл может быть оснащен панелями АТ01 или АТВ03.

1. Установите панель на корпус комнатного блока. При этом подберите положение двигателя поворотной заслонки как показано на Рис. 27 (панели в положении у трубопровода).
2. Установите декоративную панель.
  - (1) Временно подвесьте защелку, которая расположена на панели с противоположной стороны двигателя поворотной заслонки, на крючок комнатного блока. (2 позиции)
  - (2) Временно подвесьте остальные две защелки на крючки на боковине комнатного блока. При этом не позволяйте, чтобы провод, ведущий к двигателю поворотной заслонки, зацепился за уплотняющие материалы.
  - (3) Завинтите все четыре винта с шестигранной головкой, расположенные снизу защелок, приблизительно на 15 мм (панель приподнимется).
  - (4) Выровняйте панель путем поворота ее в направлении, указанном стрелкой на Рис. 28 так, чтобы проем в потолке был полностью закрыт.
  - (5) Завинтите винты до тех пор, пока толщина уплотнительного материала между панелью и корпусом комнатного блока не уменьшится до 5~8 мм.

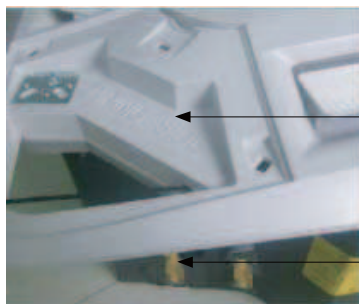

Соединительная труба должна быть расположена согласно маркировки (АТВ03)

Рис.27



Рис.28

(1) Недостаточное или неправильное завинчивание крепежных элементов может привести к проблемам, показанным на Рис.29.

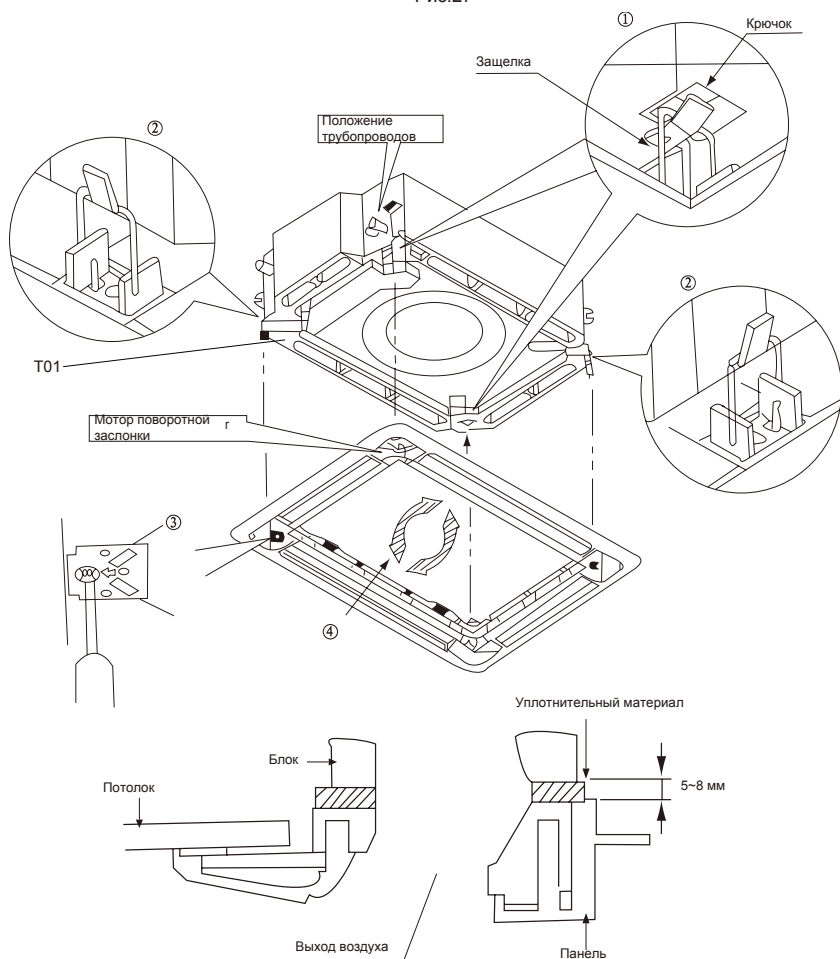

Рис.29

(2) Если остается зазор между потолком и панелью после завинчивания винтов, заново отрегулируйте высоту корпуса комнатного блока (Рис.30).

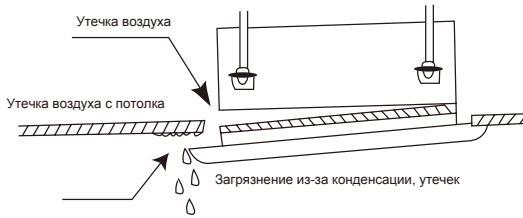

Рис.30

Убедитесь, что после закрепления не осталось зазора между потолком и панелью (3).

- 1) Соедините разъемы для отображения ЖК-экрана, установленного на панели.
- 2) Соедините разъемы для провода двигателя поворотной заслонки, установленные на панели (Рис. 31).



Рис.31

# КАССЕТНЫЙ ФАНКОЙЛ

## 11. Предзапусковая подготовка

### 11.1 Тестирование после установки

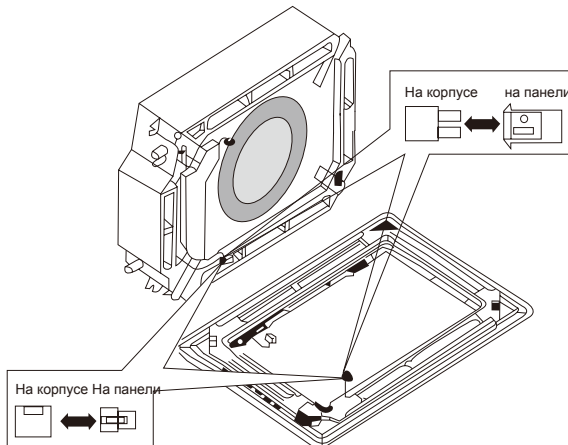
Проверка	Что произойдет при нарушении	Проверка
Надежно ли закреплен блок? Достаточная ли изоляция?	Блок может упасть, вибрировать или издавать лишние шумы. Образование конденсата и просачиванию жидкости.	
Нормально ли осуществляется дренаж? Соответствует ли напряжение питания значению, отмеченному в таблице данных?	Образование конденсата и просачиванию жидкости. Возможны электрические неисправности и повреждение узлов.	
Надежно ли, правильно ли произведено подключение электропроводки, трубопровода?	Возможны электрические неисправности и повреждение узлов.	
Обеспечено ли надежное заземление блока? Соответствует ли кабель питания техническим требованиям?	Возможна токовая утечка. Возможны электрические неисправности и повреждение узлов.	

## 11.2 Работа в тестовом режиме (беспроводной пульт ДУ)

### 11.2.1 Перед проведением испытаний

- (1) Не включайте подачу электропитания до тех пор, пока установка не будет полностью завершена.
- (2) Электрические провода должны подключаться правильно и надежно.
- (3) Отсечные вентили соединительных труб должны быть открыты.

### 11.2.2 Метод тестовых испытаний

- (1) Включите питание, нажатием кнопки ВКЛ/ВЫКЛ на пульте дистанционного управления для запуска тестового испытания.
- (2) Нажмите кнопку ТУРБО не менее 3х раз в течении 5 секунд. Вы запустили тестовое испытание.
- (3) При помощи пульта ДУ можно проверить работу таких режимов как Охлаждение, Обогрев, Вентилятор, Осушение.
- (4) Нажав кнопку ВКЛ/ВЫКЛ на пульте ДУ, Вы можете покинуть режим Проверки.
- (5) В течении 5 минут, устройство выйдет из режима Проверка автоматически, без нажатия какой-либо кнопки.
- (6) Выключите фанкойл, нажав кнопку ВКЛ/ВЫКЛ на пульте ДУ.

## 12 Техническое обслуживание (чистка)

- ⚠ Перед обслуживанием (чисткой) фанкойла выньте из розетки шнур питания.
- ⚠ Не лейте воду непосредственно внутрь блока.
- ⚠ Три очистителя воздуха являются дополнительными элементами.

Как прочистить воздушный фильтр

1) Откройте решетку на блоке (АТВ03)(Рис. 33-35).



Рис.33

Ослабьте болты при помощи отвертки.

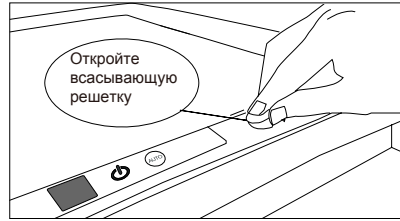

Рис.34

Вставьте два указательных пальца в отверстия и потяните решетку вверх (делая упор на пальце левой руки)

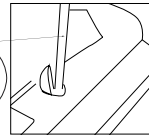

Рис.35

1) Откройте решетку на блоке (Т01)(Рис. 36).

Одновременно отодвиньте обе ручки и далее медленно снимите ее по направлению вниз.





Рис.36

2) Снимите воздушные фильтры. Отодвиньте обе ручки на обратной стороне всасывающей решетки наружу и снимите воздушный фильтр. Затем снимите с него три очистителя воздуха.

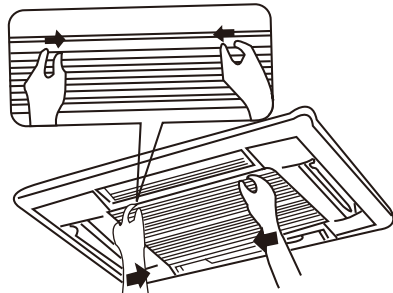
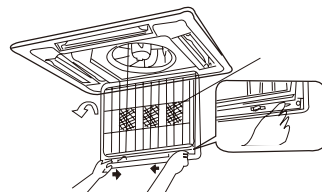

## КАССЕТНЫЙ ФАНКОЙЛ

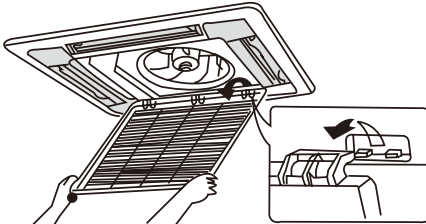
<p>3) Прочистите воздушный фильтр. Используйте пылесос или промойте воздушный фильтр водой. Если он очень загрязнен, используйте нейтральное моющее средство и воду. Высушите фильтр в тени естественным образом - без подогрева и т.п.</p> <p>Примечания:</p> <ul style="list-style-type: none"> <li>⊘ Не промывайте фильтр горячей водой.</li> <li>⊘ Не сушите фильтр над огнем.</li> <li>⊘ Не включайте фанкойл без установленного в него фильтра.</li> </ul>	
<p>4) Установите воздушные фильтры. Зафиксируйте три очистителя воздуха на корпусе воздушного фильтра и далее прикрепите воздушный фильтр к всасывающей решетке, поместив его в защищенную область над решеткой всасывания. Установите воздушный фильтр, задвинув рукоятки на обратной стороне решетки по направлению вовнутрь.</p>	
<p>5) Закройте всасывающую решетку.</p>	<p>Перейти к шагу 1.</p>

Как прочистить всасывающую решетку	
<p>1) Откройте всасывающую решетку</p>	<p>См. шаг 1 "Как прочистить воздушный фильтр"</p>
<p>2) Снимите воздушные фильтры.</p>	<p>См. шаг 2 "Как прочистить воздушный фильтр"</p>
<p>3) Снимите всасывающую решетку. Поверните всасывающую решетку на 45° и затем поднимите.</p>	
<p>4) Промойте водой. Если всасывающая решетка очень грязная, используйте мягкую щетку и нейтральное моющее средство. Стряхните воду и высушите ее в тени.</p> <p>⊘ Примечание: Не используйте при промывке горячую воду.</p>	
<p>5) Закрепите всасывающую решетку.</p>	<p>См. шаг 3.</p>
<p>6) Закрепите воздушный фильтр.</p>	<p>См. шаг 4 "Как прочистить воздушный фильтр"</p>
<p>7) Закройте всасывающую решетку.</p>	<p>См. шаг 1.</p>

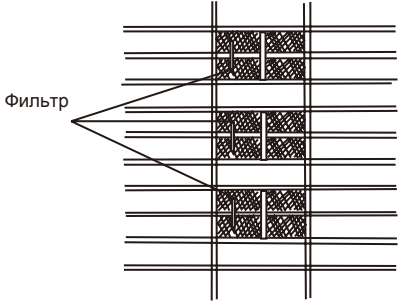
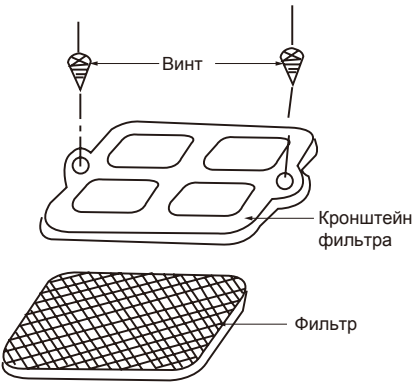

Замена очистителей воздуха	
1) Откройте всасывающую решетку.	См. шаг 1 "Как прочистить воздушный фильтр"
2) Снимите очиститель воздуха.	
3) Достаньте из упаковочного мешка и установите новый волокнистый электростатический фильтр, затем закрепите его на воздушном фильтре.	
4. Закрепите воздушный фильтр.	См. шаг 4 "Как прочистить воздушный фильтр"
Назначение и периодичность обслуживания очистителей воздуха	
<p>1) Поглощение из воздуха неприятных запахов и газов, таких как окись углерода, двуокись углерода, бензол, бензин и тому подобных. 2) Поглощение из воздуха вредных частиц размером более 1,0 мкм, таких как пыль, цветочная пыльца, микробов, вирусов и так далее. 3) Очиститель может быть использован в течение полугода - года.</p>	

# КАССЕТНЫЙ ФАНКОЙЛ

## 13 Технические характеристики

Модель		AFP-85XD/B-T	AFP-102XD/B-T	AFP-125XD/B-T
Производительность Охлаждение	кВт	4,5	5	6
Производительность Нагрев	кВт	5,6	6,5	7,8
Электропитание	Ф/В/Гц	1/220-240 / 50	1/220-240 / 50	1/220-240 / 50
Входная мощность	кВт	0,075	0,11	0,082
Расход воздуха (max/сред/низк)	м³/ч	800/650/550	1020/950/900	1180/1000/900
Звуковое давление	дБ(А)	39	49	43
Падение давления водного потока охлаждения	кПа	24	36	24
Падение давления водного потока нагрев	кПа	8	13	9
Рабочий диапазон температур при работе на охлаждение	°С	5~43	5~43	5~43
Рабочий диапазон температур при работе на нагрев	°С	5~43	5~43	5~43
Температура воды на входе	°С	7~60	7~60	7~60
Размер без упаковки	мм	840x840x190	840x840x190	840x840x240
Размер в упаковке	мм	963x963x272	963x963x272	963x963x325
Вес нетто	кг	25	25	27
Вес брутто	кг	33	33	34
Диаметр труб на входе и выходе теплоносителя	мм/дюйм	20 / 3/4"	20 / 3/4"	20 / 3/4"
Размер панели АТ01 без упаковки	мм	950x950x60	950x950x60	950x950x60
Размер панели АТ03 без упаковки	мм	950x950x85	950x950x85	950x950x85
Размер панели в упаковке	мм	1033x1038x133	1033x1038x133	1033x1038x133
Вес панели нетто	kg	7	7	7
Вес панели брутто	kg	11	11	11

Модель		AFP-140XD/B-T	AFP-180XD/B-T	AFP-200XD/B-T
Производительность Охлаждение	кВт	8	9,5	13
Производительность Нагрев	кВт	9	11	14,6
Электропитание	Ф/В/Гц	1/220-240 / 50	1/220-240 / 50	1/220-240 / 50
Входная мощность	кВт	0,12	0,16	0,21
Расход воздуха (max/сред/низк)	м³/ч	1400/1250/1150	1800/1450/1350	2000/1700/1450
Звуковое давление	дБ(А)	50	50	55
Падение давления водного потока охлаждения	кПа	30	34	34
Падение давления водного потока нагрев	кПа	10	12	30
Рабочий диапазон температур при работе на охлаждение	°С	5~43	5~43	5~43
Рабочий диапазон температур при работе на нагрев	°С	5~43	5~43	5~43
Температура воды на входе	°С	7~60	7~60	7~60
Размер без упаковки	мм	840x840x240	840x840x320	840x840x320
Размер в упаковке	мм	963x963x325	963x963x409	963x963x409
Вес нетто	кг	27	32	33
Вес брутто	кг	35	41	42
Диаметр труб на входе и выходе теплоносителя	мм/дюйм	20 / 3/4"	20 / 3/4"	20 / 3/4"
Размер панели АТ01 без упаковки	мм	950x950x60	950x950x60	950x950x60
Размер панели АТ03 без упаковки	мм	950x950x85	950x950x85	950x950x85
Размер панели в упаковке	мм	1033x1038x133	1033x1038x133	1033x1038x133
Вес панели нетто	kg	7	7	7
Вес панели брутто	kg	11	11	11

Фанкойл предназначен для установки в помещении. Температура окружающей среды от 5°С до 43°С, рабочая температура воды составляет от 7°С до 60°С.

Данные в таблице получены при следующих условиях испытаний:

- 1) Холодопроизводительность: воздух 27°С DB, 19,5°С WB, температура воды: вход 7°С, выход 12°С.
- 2) Теплопроизводительность: воздух 21°С DB, температура впускаемой воды 60°С, объем воды потока такой же, как при холодопроизводительности.
- 3) Уровень звуковой мощности соответствует ISO 5151. Уровень звукового давления рассчитывается по оттоку воздуха в 1 м и расстоянии в 1 м. Испытание на шум проводится на заводе.

Данные, приведенные в таблице, могут быть изменены без уведомления заказчиков; DB/WB (сухой/смоченный термометр)  
точные параметры вашего блока указаны на заводской табличке.



## Напольно-потолочный фанкойл

Руководство пользователя (Инструкция от производителя)

---

Промышленные или бытовые фанкойлы

Модели:

AFP-34WM-D	AFP-34ZD-K
AFP-51WM-D	AFP-51ZD-K
AFP-68WM-D	AFP-68ZD-K
AFP-85WM-D	AFP-85ZD-K
AFP-102WM-D	AFP-102ZD-K
AFP-136WM-D	AFP-136ZD-K
AFP-170WM-D	AFP-170ZD-K
AFP-204WM-D	AFP-204ZD-K
AFP-102WM-K(BMS)	AFP-136WM-K(BMS)

**Благодарим Вас за выбор фанкойла Аэроник. Пожалуйста внимательно прочитайте это руководство по эксплуатации перед установкой и сохраните его для дальнейшего использования.**

## Содержание

- 1 Рабочий диапазон
- 2 Замечания по эксплуатации
- 3 Руководство по эксплуатации
- 4 Поиск и устранение неисправностей
- 5 Установка
  - 5.1 Габаритные размеры
  - 5.2 Выбор места установки
  - 5.3 Два способа установки
  - 5.4 Электрическое подключение
- 6 Дренажные трубы
- 7 Клапан с электроприводом
  - 7.1 Установка
  - 7.2 Электрическое подключение
- 8 Оценка производительности
- 9 Проверка после установки

# Напольно-потолочный фанкойл

## 1 Рабочий диапазон

(1) Рабочее давление блока не более 1,6 МПа. Температура воды на входе для охлаждения должна быть ниже 5°C, в противном случае возможно образование конденсата. Температура воды на входе для обогрева, должна быть не более 70°C (обычно 60°C), в противном случае медная трубка теплообменника может проржаветь.

(2) Диапазон наружной температуры для охлаждения равен 16-40°C и 10-35°C для обогрева. Относительная влажность равна или меньше 95%.

(3) Данный фанкойл предназначен в большей степени для зон комфорта, он не применяется для мест с особыми требованиями: места образования коррозий, легковоспламеняющегося газа или тяжелого смога (например, кухня), в противном случае, устройство не сможет работать должным образом или его срок службы будет сокращен

## 2 Замечания по эксплуатации

(1) Устройство может быть использовано детьми в возрасте от 8 лет и старше и лиц с ограниченными физическими, сенсорными или умственными способностями или нехваткой опыта и знаний, если они были проинструктированы относительно использования устройства безопасным способом и осознали возможную опасность.

(2) Играть детям с устройством запрещено.

(3) Если шнур питания поврежден, он должен быть заменен производителем, его агентом по обслуживанию или другим квалифицированным персоналом, во избежание аварийной ситуации.

(4) Автоматический выключатель с зазором между контактами не менее 3 мм на всех полюсах должен быть подключен к стационарной проводке. (5) Устройство должно быть установлено в соответствии с национальными правилами установки электроустановок.

## 3 Руководство по эксплуатации

Очистка и замена фильтра должна выполняться специалистом.

Перед очисткой фильтра, выключите питание и подождите пока двигатель вентилятора остановится.

- Снимите воздушный фильтр, очистите его с помощью пылесоса или, если он очень грязный, промойте его мыльной водой, а затем вытрите его и дайте полностью высохнуть перед установкой.
- Очистите фанкойл и пульт дистанционного управления при помощи сухой тряпки или пылесоса. При использовании влажной тряпки, после очистки используйте сухую для удаления влаги.

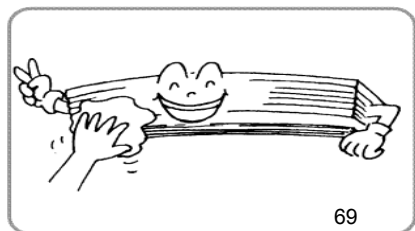
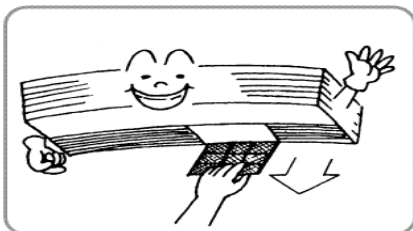

## Напольно-потолочный фанкойл

- Установите среднюю температуру, чтобы избежать ненужного потребления энергии.

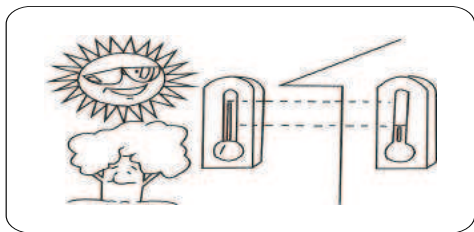

- Направление потока воздуха может быть изменено путем регулировки жалюзи и закрылков, как показано на рисунке, соответственно воздух будет распространяться по всей комнате.

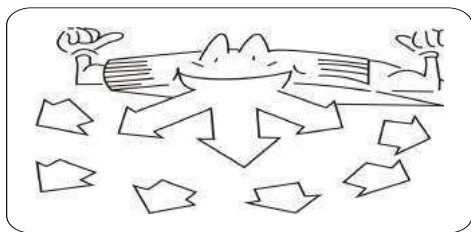

- Очищайте воздушный фильтр каждую неделю для повышения эффективности его работы.

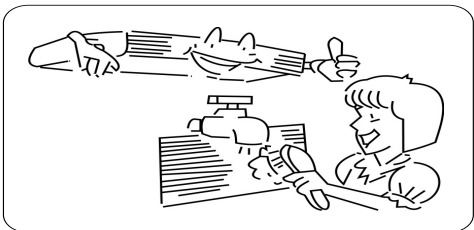

- Закрывайте окна и двери во время работы устройства для экономии энергии.

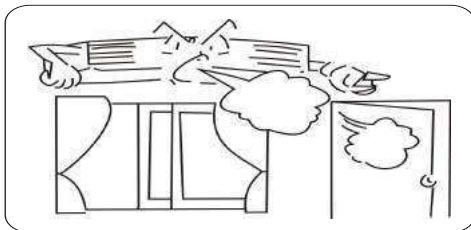

- Закрывайте окна жалюзи или шторами, для предотвращения попадания источника тепла от солнечного света при работе устройства на охлаждение, что поможет снизить потребление энергии.

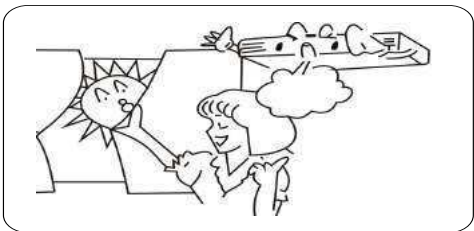

- В случае неэффективной вентиляции, иногда открывайте окно для проветривания воздуха в помещении, но между тем, своевременно закрывайте его для экономии энергии.

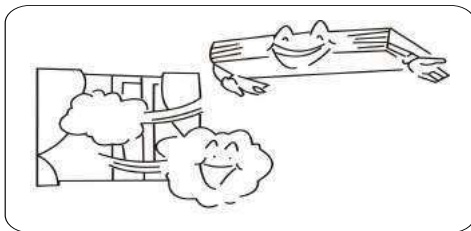

### ⚠ Предупреждения

- При поражения электрическим током выключите устройство. Если устройство не будет использоваться в течение длительного периода, отключите основной источник питания.

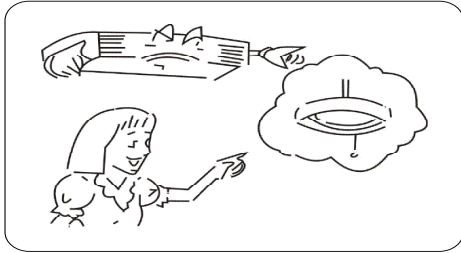

- Не вставляйте предметы в отверстия для забора и выпуска воздуха при работе фанкойла, поскольку это может привести к повреждению или получению травмы. Также следует следить за детьми, когда они находятся возле устройства.

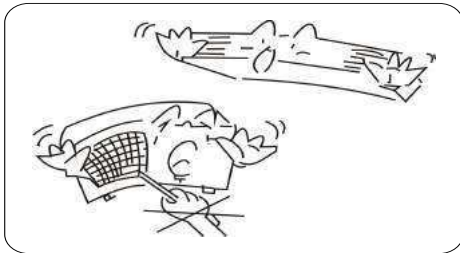

- Прямой воздушный поток не должен быть направлен на младенцев, пожилых или больных людей.

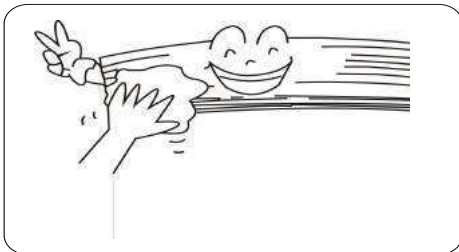

- Проверяйте электрическую систему (напряжение и частоту). Используйте соответствующий источник питания, указанный на блоке и предохранители с удельной мощностью, не используйте куски провода вместо предохранителя.



- Не загромождайте воздуховыпускное отверстие внешнего и внутреннего блоков. Это может вызвать падение мощности фанкойла и привести к нарушению его работы.

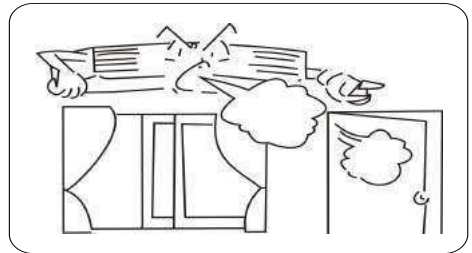

- Не располагайте обогреватель или любой другой источник тепла близко к устройству. Высокая температура может привести к деформации пластиковых деталей.

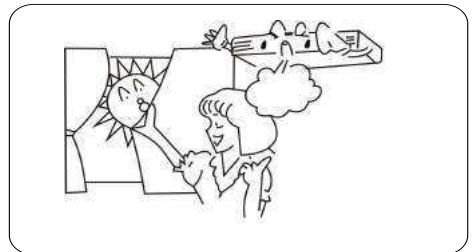

# Напольно-потолочный фанкойл

## 4 Поиск и устранение неисправностей

- (1) Изучите следующую таблицу, прежде чем обращаться в сервисный центр. Вы можете сами найти решение проблемы.
- (2) Если неполадка не устранена, обратитесь в авторизованный сервисный центр.

Проблема	Причины
Система вообще не работает.	Проверьте не поврежден ли электрический провод и включен ли коммутатор. Проверьте, подключено ли питание Проверьте состояние таймера.
Недостаточное охлаждение при работе устройства.	Проверьте, не слишком ли высока заданная температура. Проверьте, не направлен ли источник солнечного света непосредственно на устройство. Проверьте, закрыты ли двери и окна. Проверьте, не загораживает ли что-либо воздуховыпускное отверстие. Проверьте, работает ли вытяжной вентилятор. Проверьте, не загрязнен ли воздушный фильтр.
Во время работы появляется дымка или туман.	Теплый воздух в комнате смешивается с холодным, что приводит к образованию дымки.
Пульт ДУ не работает.	Ненадежно подключен провод между блоком и дисплеем. Проверьте, правильно ли установлены батарейки. Проверьте, не разряжены ли батарейки.

## 5 Установка

### 5.1 Габаритные размеры

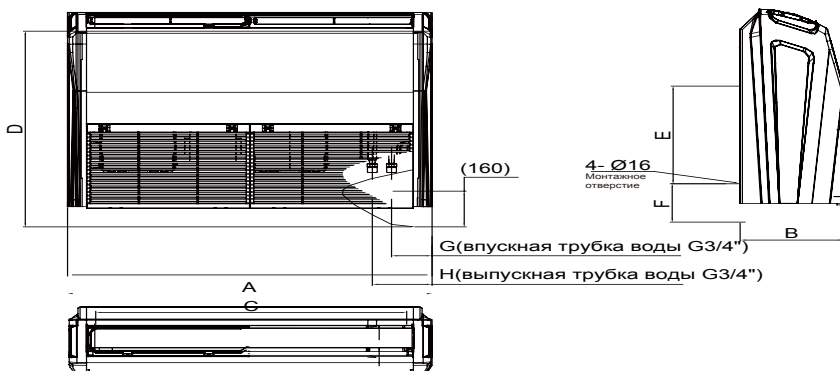

Блок: мм

ТИП	ТИП	A	B	C	D	E	F	G	H
AFP-34WM-D	AFP-34ZD-K	840	238	740	695	260	203	(130)	(215)
AFP-51WM-D	AFP-51ZD-K	840	238	740	695	260	203	(130)	(215)
AFP-68WM-D	AFP-68ZD-K	840	238	740	695	260	203	(130)	(215)
AFP-85WM-D	AFP-85ZD-K	840	238	740	695	260	203	(130)	(215)
AFP-102WM-D	AFP-102ZD-K	1300	188	1202	600	260	160	(106)	(172)
AFP-102WM-K(BMS)	AFP-102ZD-K	1300	188	1202	600	260	160	(106)	(172)
AFP-136WM-D	AFP-136ZD-K	1300	188	1202	600	260	160	(106)	(172)
AFP-136WM-K(BMS)	AFP-136ZD-K	1300	188	1202	600	260	160	(106)	(172)
AFP-170WM-D	AFP-170ZD-K	1590	238	1491	695	260	203	(97.5)	(178.5)
AFP-204WM-D	AFP-204ZD-K	1590	238	1491	695	260	203	(97.5)	(178.5)

Примечание: размеры в таблице представлены только для справки.



## 5.2 Выбор места установки

- (1) Место, в котором холодный воздух сможет распределяться по всей комнате.
- (2) Место, в котором можно легко слить конденсат.
- (3) Место, которое выдержит вес блока.
- (4) К фанкойлу должен быть обеспечен доступ для обслуживания и ремонта.
- (5) Место, в котором можно легко подключить водоохлаждающую трубку.
- (6) Место, в котором расстояние до электрических приборов, таких как телевизор и аудио-устройства будет не меньше 1 м.
- (7) Не устанавливайте фанкойл рядом с источником тепла, влаги или или горючего газа.
- (8) Убедитесь, что установка соответствует монтажной схеме.
- (9) Вокруг устройства должно оставаться достаточно места для вентиляции (Рис.2).
- (10) Место для установки должно иметь расстояние до пола от 2.3 м.



Рис.1



Рис.2

## 5.3 Два способа установки

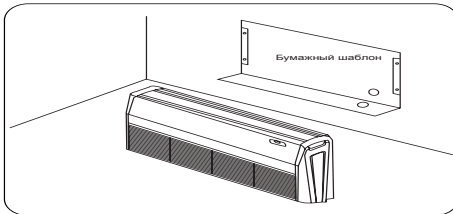
- ◆ Потолочный
- ◆ Напольный

Способы похожи в следующем:

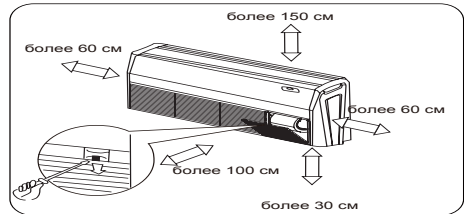
- (1) Определение места монтажа на потолке или стене.
- (2) Снятие вытяжной воздухораспределительной решетки, боковой панели и подвески с блока в соответствии с порядком, изложенным ниже.

Нажмите фиксирующую ручку вытяжной воздухораспределительной решетки для ее открытия, а затем вытащите ее из блока.

Винты, крепящие боковую панель (M4.2)



Рис.3

1) Отверните винты, крепящие боковую панель и потяните ее вперед (в направлении стрелки) для извлечения (Рис. 3)

2) Ослабьте два установочных болта подвесного кронштейна (M8) с каждой стороны на 10 мм. Снимите два крепежных болта подвесного кронштейна (M6) на задней стороне. Демонтируйте подвесной кронштейн, потянув его назад (Рис.5).

(3) Установите подвесной болт (Используйте размеры подвесного болта W3/8 или M10). Определите заранее расстояние от блока до потолочной плиты (Рис.4).

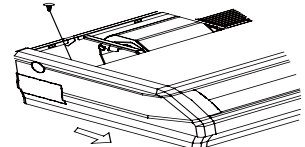
(4) Закрепите подвесной кронштейн с помощью монтажного болта. Убедитесь, что выступающий с потолка подвесной болт находится в намеченном месте.

Отрегулируйте подвесной кронштейн, если он не совпадает с намеченным местом (Рис.6).

## Напольно-потолочный фанкойл

Подвесной болт остается внутри крышки блока. Никогда не снимайте крышку.

- (5) Поднимите блок и подвесьте его на болты (Рис.7).
- (6) Затяните оба установочных болта подвесного кронштейна (М8) (Рис.5).
- (7) Затяните оба крепежных болта подвесного кронштейна (М6), таким образом, чтобы блок был подвешен в неподвижном положении (см. Рис. 5).
- (8) Отрегулируйте высоту блока так, чтобы задняя сторона дренажной трубы находилась слегка под наклоном, для улучшения дренажа. Отрегулируйте высоту, поворачивая гайку с помощью гаечного ключа.

Вставьте гаечный ключ в отверстие подвесного кронштейна (Рис.8). Подвесьте блок.

Возможен монтаж с помощью подвесных кронштейнов, направленных внутрь, не снимая кронштейны с внутреннего блока (Рис.9).

Для монтажных работ используйте только указанные инструменты и детали.



Рис.4



Рис.5

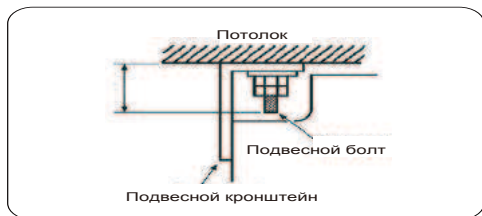

Рис6



Рис7

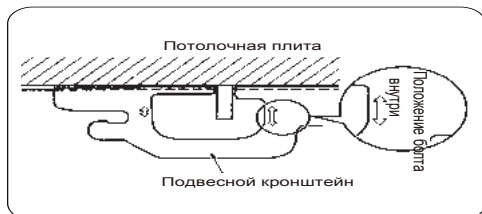

Рис.8

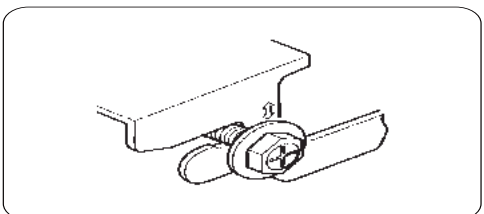

Рис.9

## 5.4 Электрическое подключение

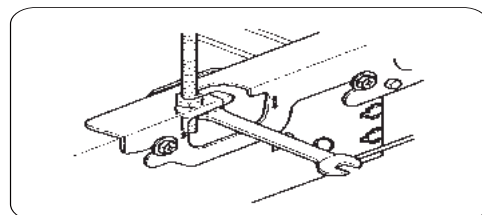
- (1) Откройте фронтальную панель.
- (2) Снимите крышку электрической коробки.
- (3) Проложите силовой кабель от задней части внутреннего блока и вытяните его через отверстие для прокладки проводов.
- (4) Подключите провода силового кабеля и провод клапанного соединения, как показано на схеме.
- (5) Верните крышку электрической коробки на место.
- (6) Закройте фронтальную панель.
- (7) Рекомендуется использовать кабель  $3 \times 0.75 \text{ мм}^2$ .

Спецификации силового кабеля, перечисленные в таблице выше, применяются к многожильным медным кабелям электромонтажных труб (как, например, YJV XLPE изолированный силовой кабель), используемым при  $40^\circ\text{C}$  и устойчивым до  $90^\circ\text{C}$  (см. GB/T 16895.15). Если рабочие условия изменяются, они должны соответствовать действующим государственным стандартам.

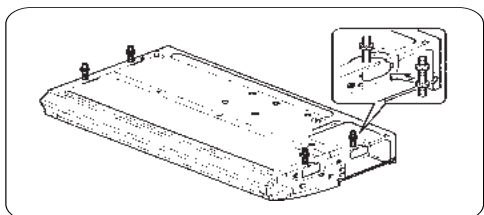

Рис.10

## 6 Дренажная труба

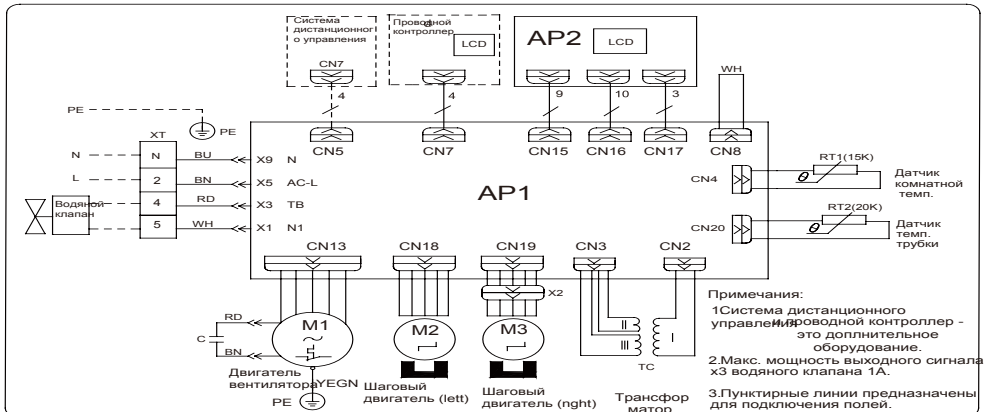
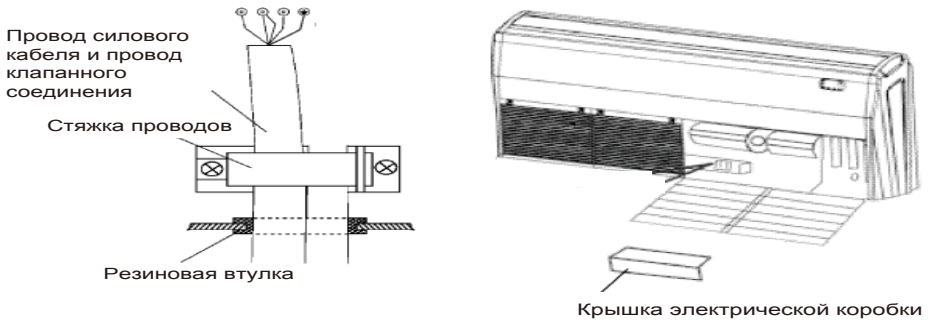

Внимание

Убедитесь, что вода проходит через дренажную трубу.

### Дренажная труба

- (1) Отвод дренажной трубы может быть установлен как справа сзади, так и справа с боку. (2) Диаметр дренажной трубы должен быть равным или больше диаметра соединительного патрубка (виниловая трубка, размер трубы: 20 мм; внешний размер: 26 мм).
- (3) Прокладывайте дренажную трубу по кратчайшему пути с понижением, избегая петель, с уклоном от 1/100, с целью предотвращения образования воздушных пузырей (Рис. 11).
- (4) Используйте дренажный шланг ④ и зажим ⑤. Вставьте дренажный шланг в дренажное гнездо. Затянуть хомут возле серой ленты, пока головка винта не будет находится от шланга менее, чем на 4 мм (Рис. 12,13).
- (5) Оберните прилагаемой уплотнительной прокладкой хомут и сливной шланг для изоляции (Рис.13)
- (6) Не загибайте дренажный шланг внутрь блока (Рис.14).
- (7) Убедитесь, что после подсоединения труб дренажный шланг работает правильно.
- (8) Залейте 600мл воды в дренажный поддон из отверстия для выпуска воздуха для подтверждения правильности дренажа (Рис. 14,15).

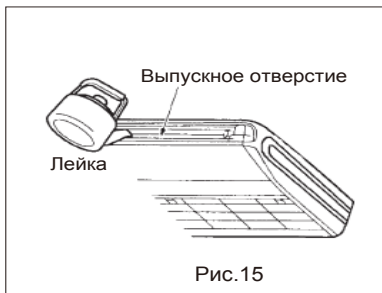
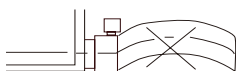
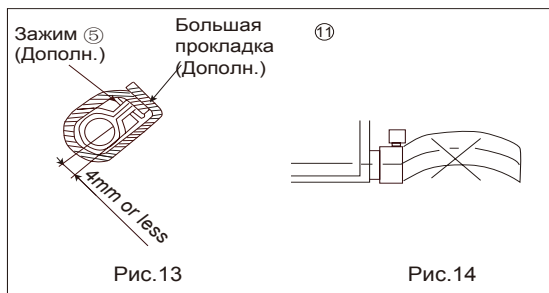
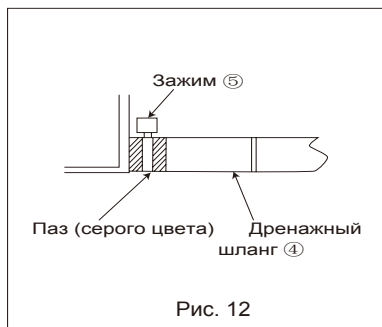
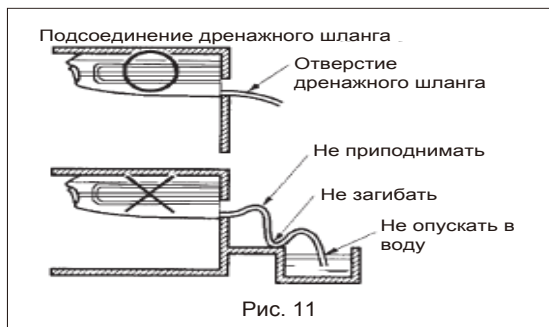

## 7 Моторный вентиль

### 7.1 Установка

(1) Установка моторного вентиля должна быть выполнена как показано на Рис.16: сначала соедините один конец трубного соединения с патрубком подачи воды на блоке, а к другому подсоедините клапан с электроприводом, затем, на конец клапана с электроприводом закрутите конусную гайку. Во время установки, используйте гаечный ключ и ключ с регулирующим крутящим моментом; крутящий момент должен быть в пределах 90 н/м<sup>2</sup>. Убедитесь в безопасном соединении.



Рис. 16

(2) Трубное соединение и моторный вентиль имеют резьбу 3/4". До соединения рекомендуется обернуть резьбу тефлоновой лентой для лучшего уплотнительного эффекта.(3) После надежного соединения труб, моторного вентиля, впускной и выпускной трубок воды, запустите водяной насос наружного блока, чтобы проверить его на наличие утечки.(4) И, наконец, оберните губкой клапан с электроприводом и трубку для теплоизоляции.

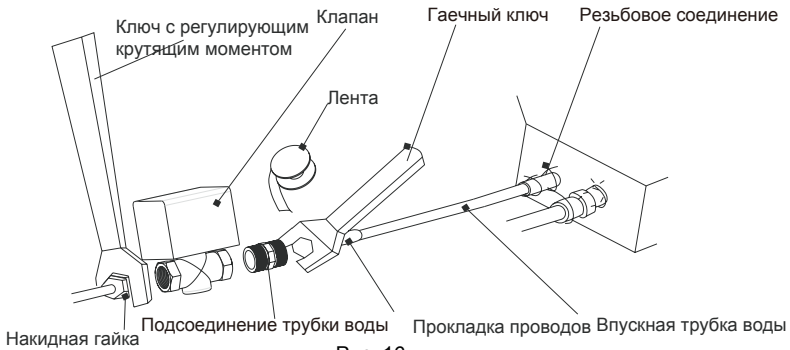

Рис.17

# Напольно-потолочный фанкойл

## 7.2 Электрическое подключение

Электрическое подключение проводов должно быть выполнено в соответствии с Рис. 10

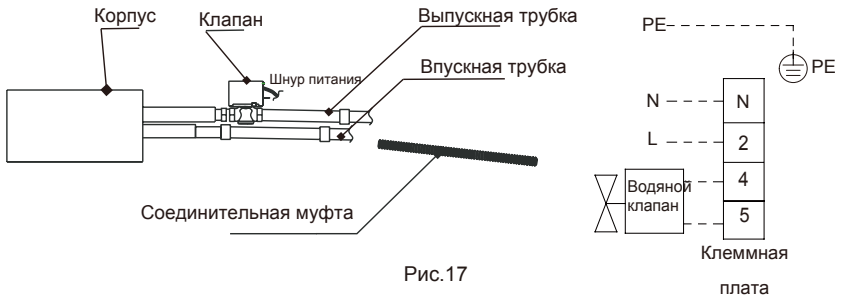
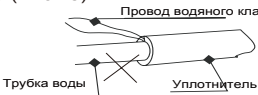
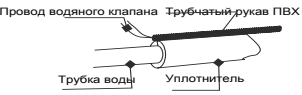
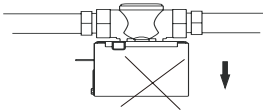
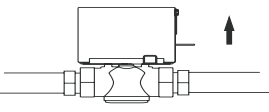
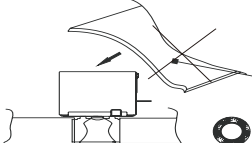
<p>⊘ Запрещается прямое соединение провода водяного клапана с медной трубкой, так как это может привести к короткому замыканию или даже утечке тока (Рис.18).</p>  <p>Рис.18</p>	<p>Ⓛ Правильным будет протянуть провод с водяным клапаном через трубчатый рукав, а затем связать его вместе с уплотнителем (Рис.19).</p>  <p>Рис.19</p>
<p>⊘ Запрещается устанавливать стержень клапана вниз, т.к. возможно образование конденсата, повреждение стержня и короткого замыкания, что может привести к возгоранию (Рис.20).</p>  <p>Рис.20</p>	<p>Ⓛ Правильным будет поместить стержень в нужное положение, так чтобы вводный провод был направлен вверх (Рис. 21).</p>  <p>Рис.21</p>
 <p>Рис.22</p> <p>Запрещено оборачивать уплотнителем полностью весь клапан, т.к. это повлияет на тепловую диффузию сердцевины клапана с дальнейшей опасностью возгорания (Рис.22)</p>	

## 8 Оценка производительности

- (1) Проверьте основное электрическое напряжение провода.
- (2) Используйте термометр для измерения температуры воздуха на впускной и выпускной стороне.
- (3) Разность между комнатной и наружной температурой не должна быть менее 8°C.

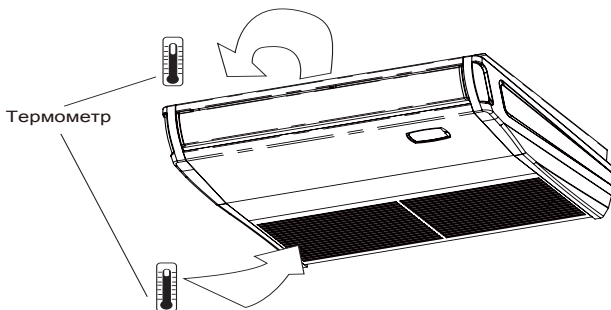

- (4) Устройство имеет функцию автоматического перезапуска. Устройство с данной функцией автоматически возобновляет работу после перерыва в подаче питания.

## 9 Проверка после установки

Тема для проверки	Что произойдет при нарушении	Состояние
Надежно ли закреплен комнатный блок?	Блок может упасть, вибрировать, или шуметь.	
Является теплоизоляция достаточной?	Конденсат может пролиться.	
Полностью ли изолирован блок?	Конденсат может пролиться.	
Соответствует ли напряжение питания величине напряжения, установленной на устройстве?	Блок может выйти из строя или сгорят его компоненты.	
Электропроводка и трубопроводы смонтированы корректно?	Блок может выйти из строя или сгорят его компоненты.	
Безопасно ли заземлен блок?	Опасность утечки тока.	
Соответствуют ли сечения проводов требуемым значениям по документации?	Блок может выйти из строя или сгорят его компоненты.	
Нет ли препятствий на входе/выходе воздуха комнатного/наружного блока?	Недостаточная мощность охлаждения/обогрева.	

## 10 Работа в тестовом режиме (беспроводной пульт дистанционного управления)

### 10.1 Перед проведением испытаний

- (1) Не включайте подачу электропитания до тех пор, пока установка не будет полностью завершена.
- (2) Электрические провода должны подключаться правильно и надежно.
- (3) Отсечные вентили соединительных труб должны быть открыты.

### 10.2 Метод тестовых испытаний

- (1) Включите питание, нажатием кнопки ВКЛ/ВЫКЛ на пульте дистанционного управления для запуска режима испытаний.
  - (2) Нажмите кнопку TURBO не менее 3-х раз в течении 5 секунд. Режим испытаний запущен.
  - (3) При помощи пульта ДУ можно проверить работу таких режимов, как Охлаждение, Обогрев, Вентилятор, Сушение.
  - (4) Нажав кнопку ВКЛ/ВЫКЛ на пульте ДУ, Вы можете покинуть режим испытаний.
  - (5) В течении 5 минут, устройство выйдет из режима испытаний автоматически, без нажатия какой-либо кнопки.
- Выключите фанкойл, нажав кнопку ВКЛ/ВЫКЛ на пульте ДУ.

## Напольно-потолочный фанкойл

Модель		AFP-34ZD-K	AFP-51ZD-K	AFP-68ZD-K	AFP-85ZD-K
Производительность Охлажд-е	кВт	2	2,8	3,6	4,2
Производительность Нагрев	кВт	5	7,2	8,5	9,5
Электропитание	Ф/В/Гц	1/220-240 / 50	1/220-240 / 50	1/220-240 / 50	1/220-240/50
Входная мощность	кВт	0,036	0,058	0,072	0,08
Расход воздуха (низк/сред/высок)	м <sup>3</sup> /ч	250/292/400	264/395/510	430/450/680	720/615/410
Звуковое давление	дБ(А)	32/35/37	33/38/38	42/44/45	47/45/41
Уровень звуковой мощности	дБ(А)	50	52	55	57
Падение давления водного потока охлаждения	кПа	16,5	5	10	20
Падение давления водного потока нагрев	кПа	18	10	11	22
Рабочий диапазон температур при работе на охлаждение	°С	16~40	16~40	16~40	16~40
Рабочий диапазон температур при работе на нагрев	°С	10~30	10~30	10~30	10~30
Температура воды на входе	°С	5~70	5~70	5~70	5~70
Размер без упаковки	мм	834x238x694	834x238x694	834x238x694	834x238x694
Размер в упаковке	мм	960x330x830	960x330x830	960x330x830	960x330x830
Вес нетто	кг	26	26	27	27
Вес брутто	кг	33	33	34	34
Диаметр труб на входе и выходе теплоносителя (внутр.резьба)	мм	19,05	19,05	19,05	19,05

Модель		AFP-102ZD-K	AFP-136ZD-K	AFP-170ZD-K
Производительность Охлажд-е	кВт	5,4	6,35	8,9
Производительность Нагрев	кВт	11,5	13,7	19
Электропитание	Ф/В/Гц	1/220-240 / 50	1/220-240 / 50	1/220-240 / 50
Входная мощность	кВт	0,086	0,078	0,15
Расход воздуха (низк/сред/высок)	м <sup>3</sup> /ч	1020/765/510	1100/880/550	1800/1276/850
Звуковое давление	дБ(А)	49/45/44	48/46/44	50/48/46
Уровень звуковой мощности	дБ(А)	57	58	60
Падение давления водного потока охлаждения	кПа	36	38	52
Падение давления водного потока нагрев	кПа	38,6	38	60
Рабочий диапазон температур при работе на охлаждение	°С	16~40	16~40	16~40
Рабочий диапазон температур при работе на нагрев	°С	10~30	10~30	10~30
Температура воды на входе	°С	5~70	5~70	5~70
Размер без упаковки	мм	1300/188/600	1300/188/600	1590/238/695
Размер в упаковке	мм	1414/248/724	1414/248/724	1714/330/830
Вес нетто	кг	31,5	32,5	48,5
Вес брутто	кг	36,5	37,5	57
Диаметр труб на входе и выходе теплоносителя (внутр. резьба)	мм	19,05	19,05	19,05

Данные, приведенные в таблице, могут быть изменены без уведомления заказчиков; точные параметры вашего блока указаны на заводской табличке.





## **Беспроводной и проводной пульты дистанционного управления**

Руководство пользователя

Промышленные фанкойлы

Благодарим Вас за выбор фанкойла нашей марки. Пожалуйста, прочтите внимательно данное руководство перед началом работы и сохраняйте его для дальнейшего использования.







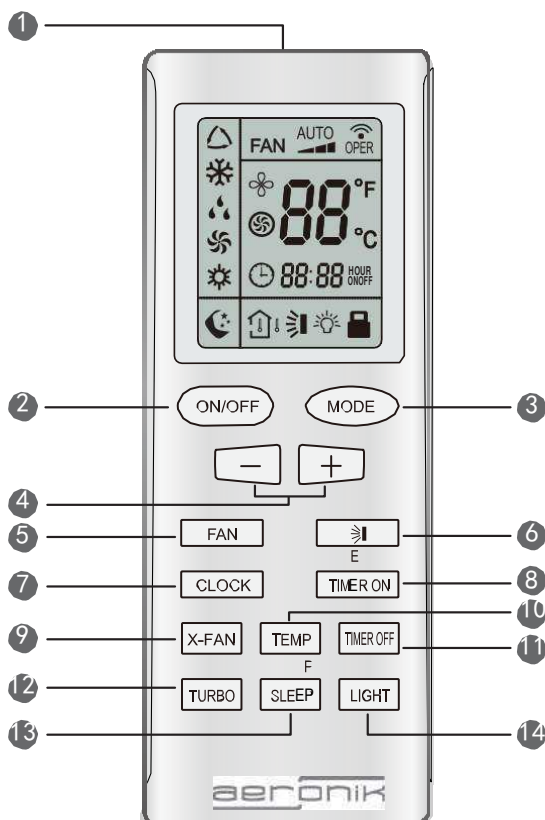

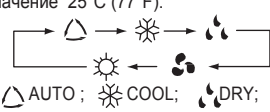

## 1 Примечания для пользователя









 <b>ВНИМАНИЕ !</b>	
①	Убедитесь в отсутствии преград для сигнала дистанционного управления.
②	Сигнал дистанционного управления может приниматься на расстоянии до 10 м.
③	Не роняйте и не бросайте пульт дистанционного управления.
④	Не допускайте попадания жидкости в беспроводной пульт ДУ.
⑤	Не располагайте пульт дистанционного управления в местах прямого попадания солнечных лучей.
⑥	Данный пульт ДУ является стандартным, его можно использовать для нескольких типов (функций) кондиционеров. В данном руководстве могут быть описаны не все функции какого-либо конкретного кондиционера.

## 2 Панель управления беспроводного пульта ДУ









## Беспроводной пульт дистанционного управления АУВ1FA

№	Название	Описание функции
1	Передачик сигнала	<ul style="list-style-type: none"> <li>• Передачик сигнала</li> </ul>
2	Кнопка ВКЛ/ ВЫКЛ	<ul style="list-style-type: none"> <li>• Нажатие данной кнопки включает устройство; повторное нажатие - выключает его. При выключении, Режим сна (кнопка Sleep) будет сброшен, при этом все предварительные настройки будут сохранены.</li> </ul>
3	Кнопка MODE (Режим работы)	<ul style="list-style-type: none"> <li>• Последовательным нажатием кнопки выбирается требуемый режим: авто (AUTO), охлаждение (COOL), осушение (DRY), вентилятор (FAN), обогрев (HEAT). Режим Авто запускается по умолчанию после включения питания. В таком режиме заданная температура отображаться не будет; в режиме Обогрев, начальное значение составляет 28°C (82°F); в других режимах, начальное значение 25°C (77°F).</li> </ul>  <p>  AUTO ;           COOL ;           DRY ;           FAN ;           HEAT (только для нагревательного и охлаждающего устройства)     </p>
4	Кнопка -	<ul style="list-style-type: none"> <li>• Предустановленная температура может быть снижена с помощью данной кнопки. Нажав и удерживая кнопку более 2 секунд можно быстро снизить значение температуры, при отпускании кнопки команда с пульта ДУ поступит на устройство. Регулировка температуры недоступна в режиме Авто, но при помощи данной кнопки заданная команда поступит на устройство. Диапазон температуры по Цельсию: 16-30; по Фаренгейту: 61-86.</li> </ul>
	Кнопка +	<ul style="list-style-type: none"> <li>• Предустановленная температура может быть повышена с помощью данной кнопки. Если нажать и удерживать одну из кнопок в течение 2 секунд, то значение температуры быстро меняется. Регулировка температуры недоступна в режиме Авто, но при помощи данной кнопки заданная команда поступит на устройство. Диапазон температуры по Цельсию: 16-30; по Фаренгейту: 61-86.</li> </ul>
5	Кнопка FAN (Вентилятор)	<ul style="list-style-type: none"> <li>• При нажатии данной кнопки можно выбрать скорость работы вентилятора: авто, низкая, средняя, высокая. После включения питания, по умолчанию скорость вращения вентилятора задана Авто.</li> </ul>  <ul style="list-style-type: none"> <li>  Низкая скорость         </li> <li>  Средняя скорость         </li> <li>  Высокая скорость         </li> </ul> <p>Примечание: В режиме DRY (осушение), вентилятор будет работать на низкой скорости, которая не регулируется.</p>

6	<p>Кнопка SWING (Качание)</p>	<ul style="list-style-type: none"> <li>Нажмите эту кнопку для установки угла поворота заслонки, который изменяется следующим образом:  </li> <li>При нажатии кнопки заслонка начинает автоматически качаться; при повторном нажатии кнопки заслонка останавливается.</li> <li> указывает на переход в одно из пяти положений. (Упрощенная функция SWING применяется для некоторых вентиляторных доводчиков: Если пульт ДУ активируется изначально вместе с устройством в отключенном состоянии, кнопку + и SWING следует нажать одновременно, о чем будет свидетельствовать двойное мигание значка  .</li> </ul> <p>Сигнал  означает, что функция SWING включена, отсутствие такого сигнала говорит о том, что функция SWING выключена.</p>
7	<p>Кнопка CLOCK (Часы)</p>	<ul style="list-style-type: none"> <li>При помощи данной кнопки можно установить часы, при этом загорится значок , затем нажимайте кнопки +/- для настройки часов в течении 5 секунд. Если кнопку +/- удерживать более 2 секунд, время на часах будет увеличиваться или уменьшаться на 10 минут каждые 0,5 секунд. После этого, еще одно нажатие на кнопку CLOCK задаст настройку. При активации пульта ДУ время установленное по умолчанию -12:00.</li> </ul>
8	<p>Кнопка TIMER ON (Включение Таймера)</p>	<p>При активации Таймера, вместо значка  загорится значок ON. В течение 5 секунд допускается установка времени, нажатием кнопки +/- . Каждое нажатие увеличивает или уменьшает время на одну минуту. Кроме того, время также можно установить непрерывным нажатием кнопки +/- . То есть, в первые 2,5 секунды, время будет увеличиваться/уменьшаться на одну минуту, в последующие 2,5 секунды, время будет увеличиваться/уменьшаться на десять минут. После установки нужного времени, удерживайте снова кнопку TIMER ON для подтверждения установки в течение пяти секунд. После этого, еще одно нажатие на кнопку TIMER ON отменит установку. До этой настройки, часы будут установлены в фактическом времени.</p>
9	<p>Кнопка X-FAN (Самоочистка)</p>	<ul style="list-style-type: none"> <li>При нажатии на кнопку можно активировать или деактивировать функцию X-FAN. При нажатии данной кнопки в режиме Охлаждение или Осушение, если загорается значок , это означает, что функция X-FAN включена.</li> <li>Если, при отпускании кнопки, значок  исчезнет, это означает, что функция X-FAN выключена. При активации пульта функция X-FAN выключена по умолчанию. Если устройство выключено, функцию X-FAN можно отключить, но нельзя активировать.</li> </ul>

## Беспроводной пульт дистанционного управления АУВ1FA

10	Кнопка TEMP (Температура)	<ul style="list-style-type: none"> <li>• При нажатии на эту кнопку можно выбрать отображение заданной температуры или температуры в помещении.</li> <li>• Температура задается по умолчанию после активации внутреннего блока.</li> <li>• При нажатии на кнопку TEMP, отобразится значок  , и на экране внутреннего блока отобразится заданная температура; при отображении значка  ,будет отображаться температура в помещении; отображение значка  означает неисправность при отображении температуры в помещении.</li> </ul>
11	Кнопка TIMER OFF (Выключение Таймера)	<ul style="list-style-type: none"> <li>• При нажатии данной кнопки можно выключить ТАЙМЕР способом, описанным в разделе "включение ТАЙМЕРА". При выключении замигает значок OFF.</li> </ul>
12	Кнопка TURBO (Турбо)	<ul style="list-style-type: none"> <li>• В режиме Охлаждение или Обогрев, нажатием этой кнопки можно активировать или деактивировать функцию TURBO. При активации функции TURBO, отобразится значок  ; при изменении режима работы или скорости вентилятора, эта функция будет автоматически отключена. (Данная функция применима для некоторых моделей).</li> </ul>
13	Кнопка SLEEP (Сон)	<ul style="list-style-type: none"> <li>• При нажатии на эту кнопку, можно включить или выключить функцию SLEEP. При включении устройства, функция SLEEP выключена по умолчанию. После того, как устройство было выключено, функция SLEEP отменяется автоматически. При включении функции SLEEP, на экране будет отображаться значок  . В режиме Авто и Обдув эта функция не доступна.</li> </ul>
14	Кнопка LIGHT (Подсветка)	<ul style="list-style-type: none"> <li>• Нажмите эту кнопку для включения или выключения подсветки дисплея. Когда функция LIGHT включена, будет отображаться значок  и световой индикатор на дисплее будет включен. Когда функция LIGHT будет выключена, значок  пропадет и световой индикатор будет выключен.</li> </ul>

### 3 ОПИСАНИЕ ДОПОЛНИТЕЛЬНЫХ ФУНКЦИЙ

- **Функция X-FAN (самоочистка)** (Данная функция применима для некоторых моделей)

Эта функция означает продувание влаги в испарителе внутреннего блока после того, как устройство будет остановлено, во избежание появления плесени.

- ① Если функция X-FAN включена: После выключения устройства с помощью кнопки ВКЛ/ВЫКЛ вентилятор внутреннего блока будет продолжать работать в течение нескольких минут на низкой скорости. В этот момент, нажмите кнопку X-FAN для быстрой остановки вентилятора внутреннего блока.
- ② Если функция X-FAN выключена: После выключения устройства с помощью кнопки ВКЛ/ВЫКЛ будет отключена вся работа устройства.

- **Функция TURBO** (Данная функция применима для некоторых моделей)

Если функция TURBO включена, устройство будет работать на высокой скорости вращения вентилятора для быстрого охлаждения или обогрева. Таким образом, температура в помещении приблизится к заданной температуре за короткий срок.

## • Блокировка

Нажмите одновременно кнопки + и -, чтобы заблокировать или разблокировать клавиатуру пульта. Если пульт ДУ заблокирован, на его экране будет отображаться значок , что означает, что нажатие на любую кнопку останется без реакции; при таком нажатии на кнопку, значок мигает три раза. Если клавиатура разблокирована, значок исчезнет.

## • Функция ВКЛ/ВЫКЛ качания (SWING)

- 1 Зажмите кнопку SWING на 2 секунды, затворки начнут подниматься и опускаться. Когда вы отпустите кнопку, затворки остановятся в текущем положении.
- 2 Когда затворки начнут подниматься и опускаться, нажатие кнопки SWING через 2 секунды остановит их движение; при удерживании кнопки в течении 2 секунд, затворки будут продолжать движение.

## • Переключение шкалы температур

Когда устройство выключено, нажмите кнопку MODE и – одновременно для переключения со шкалы Цельсия на Фаренгейт.

## 4 ЗАМЕНА БАТАРЕЕК

- 1 Слегка прижмите место со  и выдвиньте заднюю крышку пульта ДУ.
- 2 Извлеките использованные батарейки.
- 3 Установите две новые батарейки типа AAA 1.5V, обратив внимание на полюса.
- 4 После этого установите крышку на место.

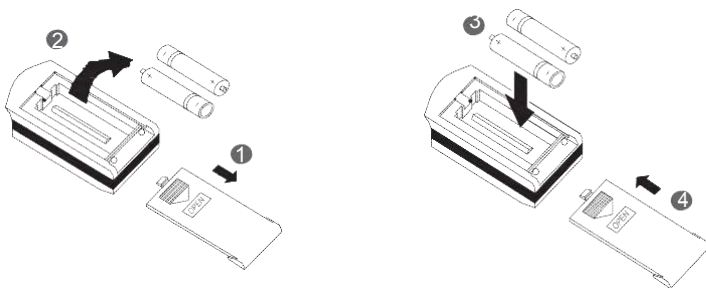

### Примечания!

- 1 При замене батареек не допускается использование старых батареек, а также батареек разных типов, что может привести к неисправностям в работе пульта ДУ.
- 2 Если предполагается, что пульт не будет использоваться в течении длительного времени, необходимо извлечь батарейки.
- 3 Пульт ДУ работает только в зоне действия сигнала.
- 4 Пульт следует держать на расстоянии минимум 1 метр от телевизора и стерео системы.
- 5 Если в работе пульта ДУ есть недостатки, выньте батарейки и вставьте их обратно через 30 секунд. В случае дальнейших неполадок в работе, замените батарейки.
- 6 Использованные батарейки следует утилизировать безопасным способом.

## 1 ЖК дисплей

### 1.1 Обозначения на дисплее



Рис.1 Внешний вид проводного контроллера

### 1.2 Описание обозначений

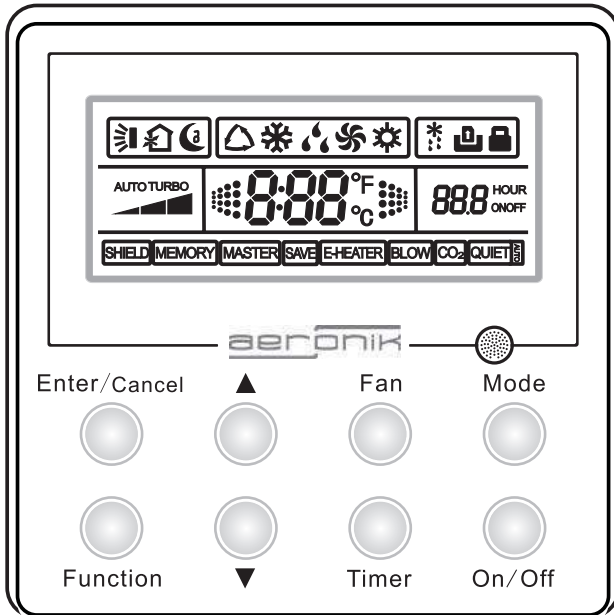

Рис.2 Описание обозначений

## Проводной контроллер ХК26

Таблица 1 Описание обозначений

№	Обозначение	Описание функций
1		Обозначает функцию качание.
2		Обозначает функцию воздухообмена. (Функция недоступна для этого проводного контроллера.)
3		Обозначает режим сна.
4		Обозначает режим, при котором работает внутренний блок (Авто режим). (Режим недоступен для этого проводного контроллера)
5		Обозначает режим "Охлаждение"
6		Обозначает режим "Осушение"
7		Обозначает режим "Вентилятор"
8		Обозначает режим "Обогрев"
9		Обозначает режим "Разморозка"(Режим недоступен для этого проводного контроллера)
10		Обозначает функцию управления затворами.
11		Обозначает функцию блокировки.
12		Обозначает функцию защиты (Появляется, когда все функции или функции "Вкл/Выкл", "Температура", "Режим", или "Сохранение" заблокированы.)
13		Обозначает текущую скорость вентилятора.
14		Обозначает функцию памяти. Устройство будет восстанавливать предыдущие настройки прибора после восстановления подачи питания.
15		Обозначает режим турбо.
16		Мигает при запуске устройства и отображении наружной температуры.
17		Отображает наружную/заданную температуру.
18		Обозначает режим энергосбережения.
19		Обозначает включение вспомогательного электронного отопителя.
20		Обозначает функцию обдува.
21		Отображает состояние таймера.
22		Обозначает тихий режим работы. (включает два состояния, "Тихий режим" и "Тихий авто режим". )

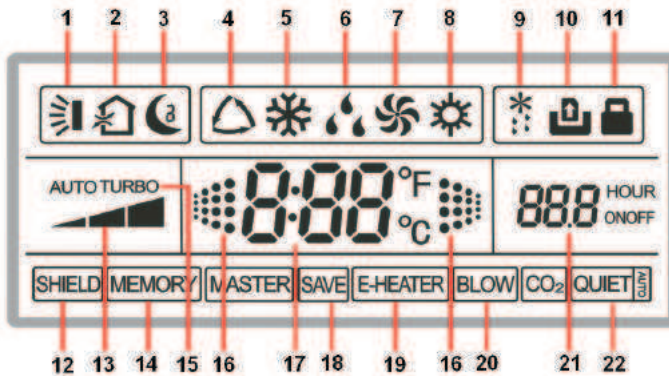
Примечание: Обозначения " MASTER" and "CO2" не будут отображаться на дисплее проводного контроллера ХК26.



## 2 Кнопки управления

### 2.1 Название кнопок



Рис.3 Кнопки на дисплее

### 2.2 Функции кнопок

Таблица 2 Функции кнопок

№	Название кнопки	Описание функций
1	Ввод/Отмена	Используется для выбора нужной функции или отмены выбранной.
2	▲	(1) Используется для настройки рабочей температуры внутреннего блока между 16 ~ 30°C. (2) Используется для настройки рабочей температуры в режиме энергосбережения между 16 ~ 30°C.
6	▼	(3) Используется для настройки таймера в диапазон 0.5-24 часа. (4) Используется для переключения между режимами "Тихий" и "Тихий авто".
3	Вентилятор	Четыре скорости вентилятора: Высокая, Средняя, Низкая и Авто.
4	Режим	(1) Используется для настройки режима "Охлаждение", "Осушение", "Вентилятор", и "Обогрев". (2) Когда задана функция "Сохранение", используется для переключения между режимами "Обогрев" и "Охлаждение". (3) Когда задан режим "Таймер", используется для переключения между режимами "Вкл" и "Выкл".
5	Функция	Используется для переключения функций "Качание", "Сон", "Турбо", "Сохранение", "Электронагреватель", "Обдув", "Бесшумный режим".
7	Таймер	Используется для установки таймера.
8	Вкл/выкл	Используется для включения/выключения внутреннего блока.
4 + 2	Режим +▲ (ПАМЯТЬ)	Когда устройство выключено, нажмите кнопку "Режим" и "▲" одновременно в течение пяти секунд, чтобы включить или выключить функцию "Память". (Когда эта функция включена, блок после сбоя в подаче питания возобновит предыдущий режим работы после включения; в противном случае устройство выключится).
2 + 6	▲+▼ (БЛОКИРОВКА)	Зажмите кнопки "▲" и "▼" одновременно в течении пяти секунд, чтобы перейти в режим блокировки. Это заблокирует нажатие любых кнопок. Следующее нажатие кнопок "▲" и "▼" в течении пяти секунд выведет из режима блокировки.
5 + 7	Функция +Таймер (Датчик наружной температуры; Анти холодный/горячий воздух)	Когда устройство выключено, нажимайте кнопки "Функция" и "Таймер" одновременно в течении пяти секунд, чтобы вызвать меню отладки. Далее нажмите кнопку "Режим", чтобы выбрать нужное подменю и нажмите "▲"/"▼" для установки параметра, после чего нажмите "Вход/Выход", чтобы сохранить настройки и выйти из функции настройки.
4 + 6	Режим +▼	Когда устройство выключено, нажмите кнопки "Режим" и "▼" одновременно в течении пяти секунд для переключения шкалы температур (Цельсий/Фаренгейт).

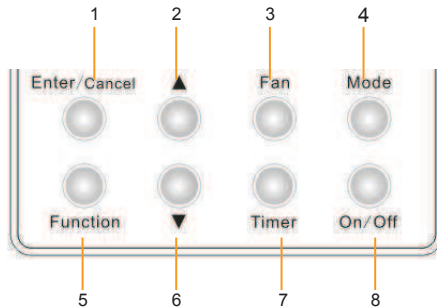
## 3 Инструкции по установке



Рис.4 Установка проводного контроллера

№	1	2	3	4	5
Название	Основание	Опорная прокладка	Болт M4X25	Передняя панель	Болт ST2.2X6.5

На Рис.4 изображена установка проводного контроллера. Пожалуйста, следуйте инструкциям по установке.

- a. Отключите электропитание проводов, встроенных в стены. Не допускается никаких действий с электричеством.
- b. Подключите сигнальную линию к 4-контактному разъему на плате внутреннего блока.
- c. Закрепите опорную прокладку проводного пульта управления на стене с помощью болтов M4x25.
- d. Вытяните 4-проводной двужильный шнур из монтажного отверстия на стене и запустите его через прямоугольное отверстие на опорной прокладке проводного пульта управления.
- e. Установите лицевую панель и опорную прокладку, используя болты ST2.9x6.

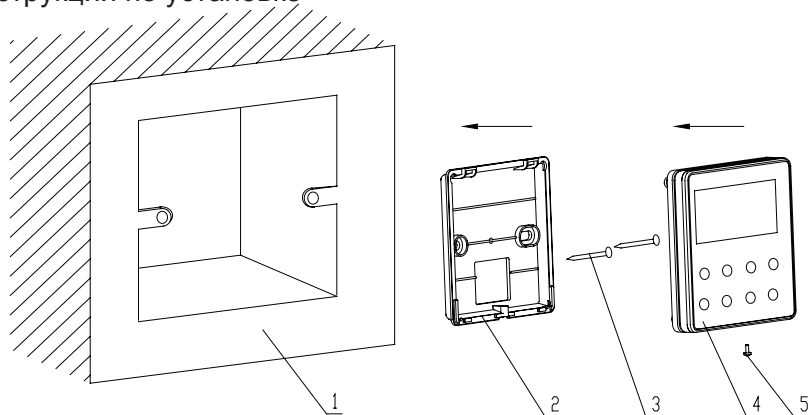
### **⚠ Примечание**

Убедитесь, что линия связи подключена к соответствующему порту, в противном случае это приведет к отказу связи.

- ① Линии связи (проводного контроллера) и линии электропередачи должны быть разделены с минимальным расстоянием 20 см, в противном случае это может привести к неисправности связи.
- ② Предположим, что фанкойл установлен там, где имеют место электромагнитные помехи, тогда линия связи проводного контроллера должна быть защищена двужильным шнуром.

## 4.1 Включение/выключение

- ♦ Когда устройство выключено, нажмите кнопку **"Вкл/Выкл"** для включения устройства.
- ♦ Когда устройство включено, нажмите кнопку **"Вкл/Выкл"** для выключения устройства.
- ♦ На рис. 5 изображено устройство в выключенном состоянии после подачи питания. На рис. 6 изображено включенное устройство после подачи питания.



Рис.5 Выключенное устройство



Рис. 6 Включенное устройство

## 4.2 Установка режима (Mode)

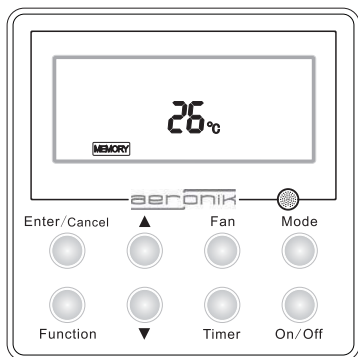
При включенном состоянии устройства, нажмите кнопку **"Режим"** (Mode) для переключения режимов работы.

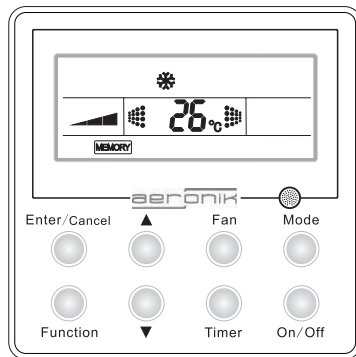

Рис.7 Установка температуры

# Проводной контроллер ХК26

## 4.3 Установка температуры

Нажмите кнопку ▲ или ▼ для увеличения или уменьшения температуры при включенном состоянии устройства. Если зажать любую из них непрерывно, температура будет увеличиваться или уменьшаться на 1°C/F в 0,3 с.

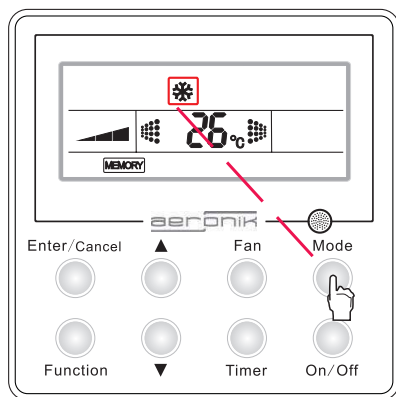
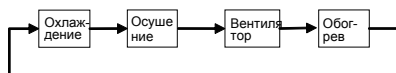
Диапазон температуры:  
от 16°C до 30°C.



Рис. 8 Установка температуры

## 4.4 Вентилятор (Fan)

При включенном состоянии устройства, нажмите кнопку "Вентилятор" (Fan) и скорость вращения вентилятора внутреннего блока будет меняться в следующей последовательности:



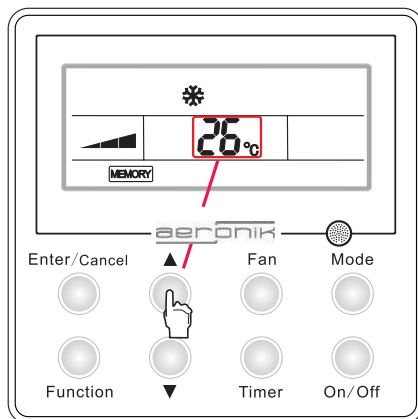



Рис. 9 Настройка работы вентилятора

## 4.5 Качание (Swing)

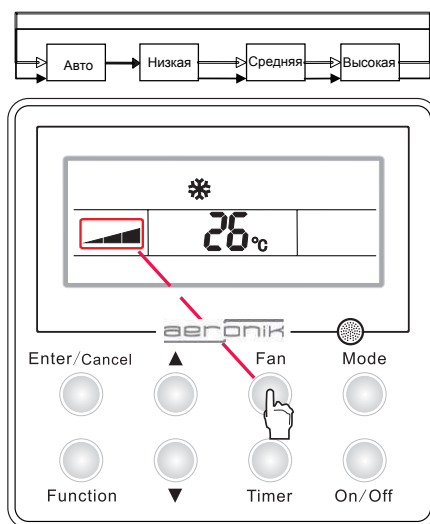
Как активировать функцию **"Качание"** (Swing): при включенном устройстве, нажмите кнопку **"Функция"** (Function) для перехода в режим настроек, при этом замигает значок , затем нажмите кнопку **"Ввод/Отмена"** (Enter/Cancel) для подтверждения выбора, после чего значок  перестанет мигать.

Как деактивировать функцию **"Качание"** (Swing): при включенном устройстве, нажмите кнопку **"Функция"** (Function) для перехода в режим настроек, при этом замигает значок , затем нажмите кнопку **"Ввод/Отмена"** (Enter/Cancel) для подтверждения выбора, после чего значок  исчезнет.

На Рис. 10 изображена активация функции **"Качание"**

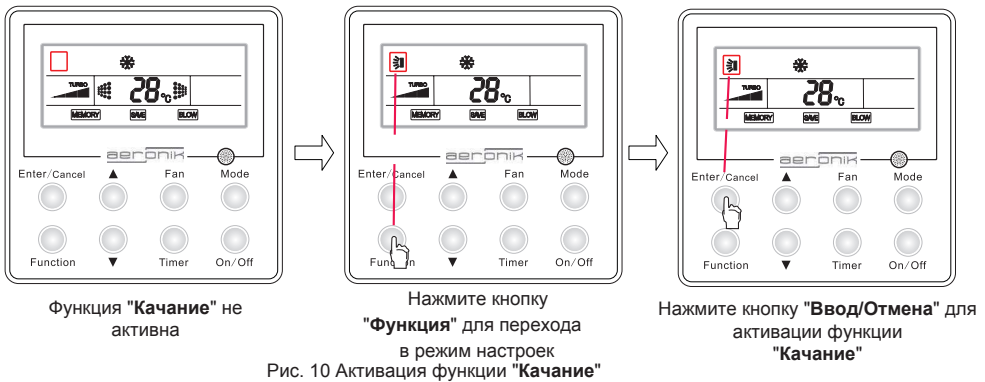

На Рис. 11 изображена деактивация функции **"Качание"**





Рис. 11 Деактивация функции **"Качание"**

 **Примечание:** Если функция **"Качание"** выключена, угол поворота может измениться после повторного включения устройства.

## 4.6 Таймер (Timer)

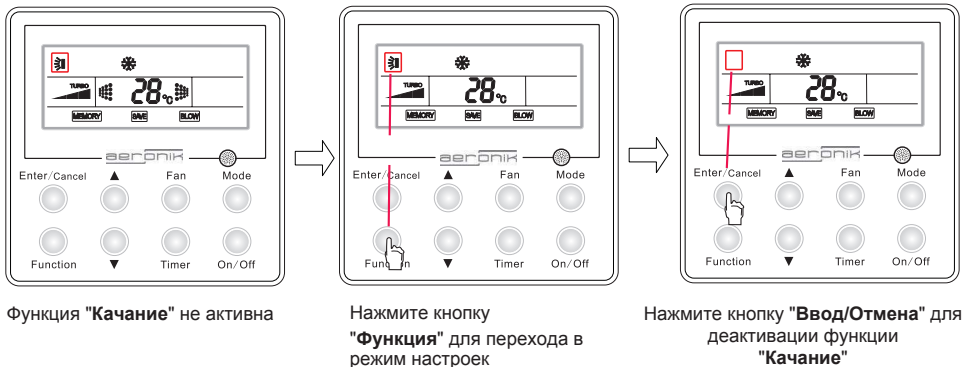
При включенном или выключенном устройстве, нажмите кнопку **"Таймер"** для установки времени автоматического включения/выключения устройства.

### Таймер Вкл.:

Параметры таймера задаются перед включением блока. Когда блок выключен, нажмите кнопку таймера. Отобразится время и мигание включения, затем нажмите **▲/▼** для настройки таймера, после чего нажмите кнопку таймера снова для подтверждения. Если кнопка **"Режим"** нажата до подтверждения, блок переключится на настройки таймера выключения. После выключения таймера, на дисплее появится: **Время ВКЛ/ВЫКЛ** (время включения блока), время завершения работы блока отображаться не будет.

### Таймер Выкл.:

Предназначен для установки времени выключения блока. Когда блок включен, нажмите кнопку таймера. Отобразится время и мигание выключения, затем нажмите **▲ / ▼** для настройки таймера, после чего нажмите кнопку таймера снова для подтверждения. Если кнопка Mode нажата до подтверждения, блок переключится на настройки таймера выключения. После выключения таймера, на дисплее появится: **Время ВКЛ/ВЫКЛ** (время выключения блока), время включения блока отображаться не будет.

Отмена настроек таймера:

Настройки таймера можно отменить, нажав **"Таймер"**. Время не будет отображаться.

Рис. 12 Настройка Таймера на включение блока



Рис. 12 Настройка функции "Таймер"

Рис.13 Установка Таймера при работе блока



Значение таймера задано при работе блока

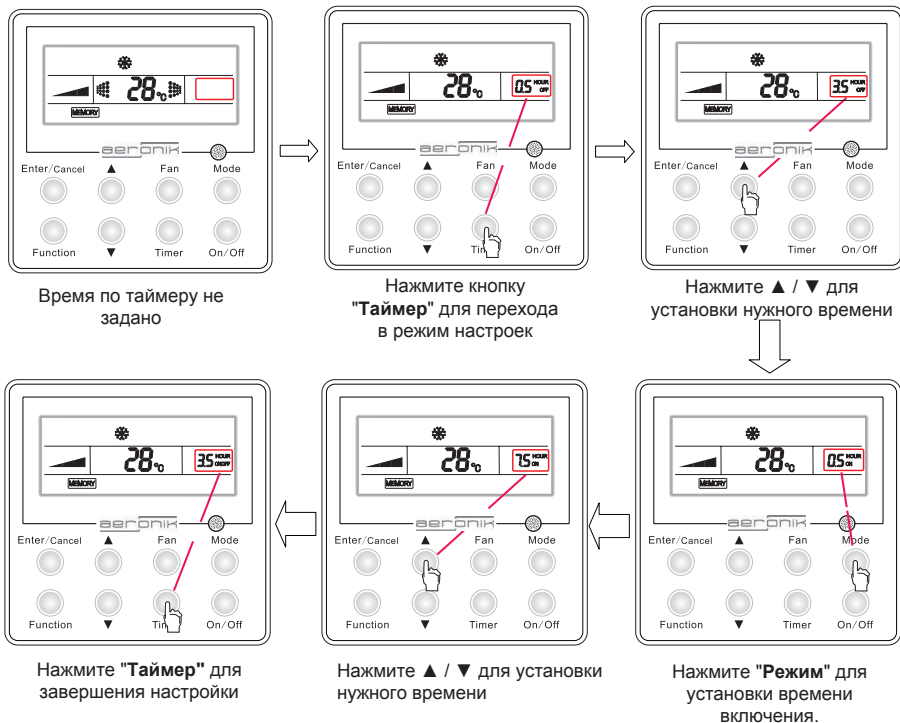
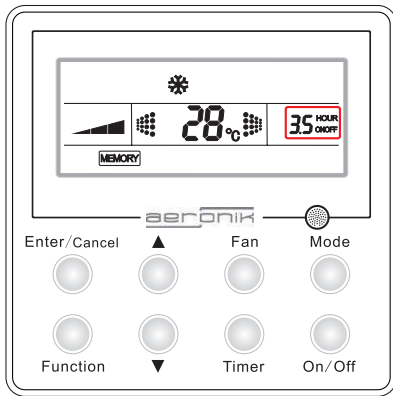
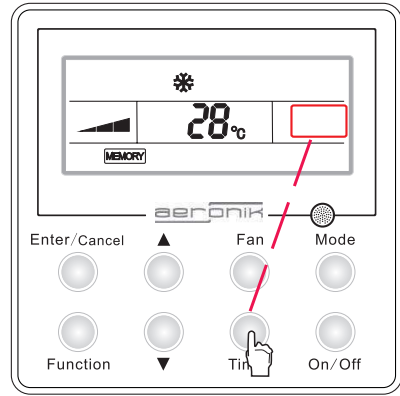

Нажмите "Таймер" для подтверждения заданных настроек

Рис. 13. Выход из меню "Таймер"

Диапазон Таймера: 0.5-24 часов. Каждое нажатие кнопки ▲ и ▼ увеличивает или уменьшает время на 30 мин. если нажимать одну из них, время будет автоматически увеличиваться / уменьшаться на 30 мин. каждые 0,3 сек.



#### ⚠ Примечание



- ① Когда установлено время **ВКЛ/ВЫКЛ** на таймере, отображенное время - это время включения таймера при выключенном блоке и наоборот.
- ② Заданное включение по таймеру начинается, когда устройство выключено; заданное выключение по таймеру начинается, когда устройство включено.

## 4.7 Режим Сон (Sleep)

### ◆ Функция "Сон"

- a. В режимах **охлаждения** при работе устройства с функцией сна в течение 1 часа, заданная температура будет увеличена на 1°C и еще на один 1°C через час. После этого устройство будет работать при этой температуре.
- b. В режиме **обогрева**, при работе устройства с функцией сна в течение 1 часа, заданная температура будет снижена на 1°C и еще на один 1°C через час. После этого устройство будет работать при этой температуре.

◆ Как активировать **режим "Сон"**: При включенном устройстве и деактивированной функции "Сон", нажмите кнопку "**Функция**" для перехода в меню настроек функции "Сон" с мигающим значком , затем нажмите "**Ввод/Отмена**" для подтверждения действия, после чего значок  перестанет мигать.

◆ Как деактивировать **режим "Сон"**: При включенном устройстве и активированной функции "Сон", нажмите кнопку "**Функция**" для перехода в меню настроек функции "Сон" с мигающим значком , затем нажмите "**Ввод/Отмена**" для подтверждения действия, после чего значок  исчезнет.

## Проводной контроллер ХК26

Рис. 14 Активация функции "Сон"



Рис. 14 Активация функции "Сон"

Рис. 15. Деактивация функции "Сон"



Рис. 14 Деактивация функции "Сон"

### ▲ Примечание

- 1 Настройка сна будет отменена при отключении электричества.
- 2 Функция сна недоступна в режиме "Вентилятор".

### 4.8 Функция "Турбо" (Turbo)

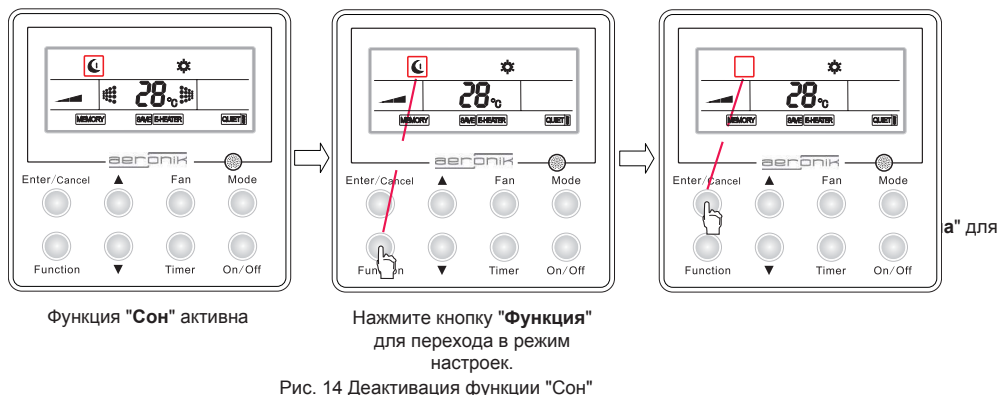
Функция "**Турбо**": Блок на самой высокой скорости вентилятора осуществляет быстрое **охлаждение** или **обогрев** таким образом, что температура в помещении быстро дойдет до заданной.

Активация функции "**Турбо**": в режиме "**Охлаждение**" и "**Обогрев**", когда функция "**Турбо**" выключена, нажмите кнопку "**Функция**" для выбора функции "**Турбо**" с мигающим значком TURBO, после чего нажмите кнопку "**Ввод/Отмена**" для подтверждения выбора, значок перестанет мигать.

Деактивация функции "**Турбо**": когда устройство включено и функция "**Турбо**" активна, нажмите кнопку "**Функция**" для выбора функции "**Турбо**" с мигающим значком TURBO, после чего нажмите кнопку "**Ввод/Отмена**" для подтверждения выбора, значок TURBO исчезнет.



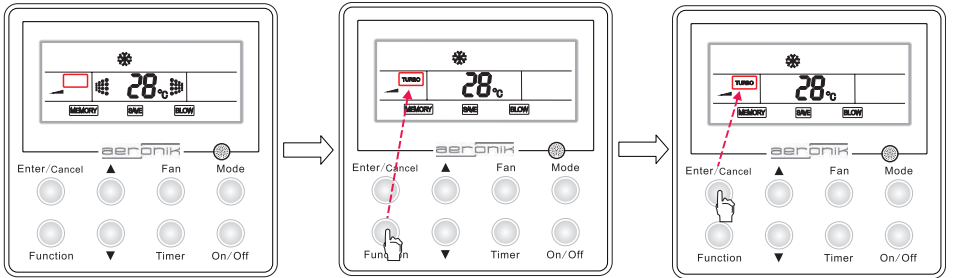

Функция "Турбо" не активна

Нажмите кнопку "Функция" для перехода в меню для настроек

Нажмите кнопку "Ввод/Отмена" для активации функции "Турбо"

Рис.17 Деактивация функции "Турбо"

Рис. 16 Активация функции "Турбо"

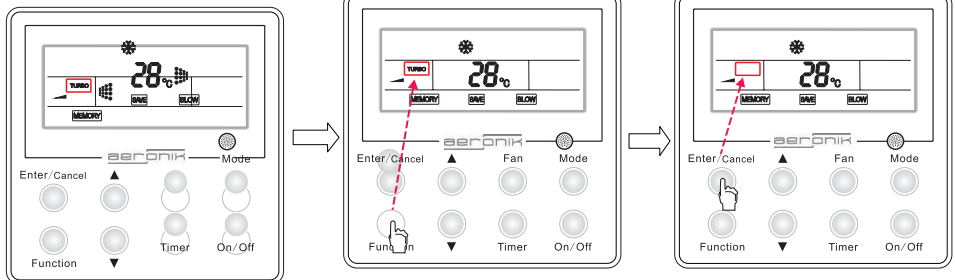

Функция "Турбо" не активна

Нажмите кнопку "Функция" для перехода в меню настроек

Нажмите кнопку "Ввод/Отмена" деактивации функции "Турбо"

Рис.17 Деактивация функции "Турбо"

**⚠️Примечание:**

- ① Функция "Турбо" будет отключена, при отключении электричества.
- ② В режимах "Осушение" (Dry) и "Вентилятор" (Fan) функция "Турбо" недоступна и символ TURBO не будет отображаться
- ③ Функция "Турбо" будет автоматически отключаться, при активации функции "Тихий режим" (Quiet)
- ④ Функция "Турбо" может быть деактивирована автоматически при настройке скорости "Вентилятора" (Fan).

4.9 Настройка функции "Энергосбережение" (Save)

◆ Функция "Энергосбережение" (Save)

- a. Энергосбережение выставляет работу фанкойла в меньшем диапазоне температур, задавая ограниченное значение установки температуры в режиме **Охлаждения** (Cool), **Осушения** (Dry) и **Обогрева** (Heat).
- b. Диапазон заданной температуры при энергосбережении в режиме "Охлаждение" (Cool) или "Осушение" (Dry) от заданного значения до 30°C.
- c. Диапазон заданной температуры при энергосбережении в режиме "Обогрев" (Heat) с 16°C до заданного значения.

◆ 1) Настройка энергосбережения в режиме **Охлаждение** (Cool)

- a. При включенном устройстве, нажмите "Функция" (Function) для перехода в меню настроек функции "Энергосбережение" (Save), с мигающим символом **SAVE**

## Проводной контроллер ХК26

- b. Нажмите кнопку "▲" или "▼" для регулировки температуры.
- c. Нажмите кнопку "Ввод/Отмена" (Enter/Cancel) для активации функции "Энергосбережение" (Save).
- ◆ Настройка энергосбережения в режиме **Обогрев** (Heat)
- a. При включенном устройстве, нажмите "Функция" (Function) для перехода в меню настроек функции "Энергосбережение" (Save), с мигающим символом **SAVE**
- b. Нажмите "Режим" (Mode) для перехода в меню настройки обогрева.
- c. Нажмите "▲" или "▼" для настройки заданной температуры.
- d. Нажмите кнопку "Ввод/Отмена" (Enter/Cancel) для активации функции "Энергосбережение" (Save).
- ◆ Деактивации функции "Энергосбережение" (Save): Когда функция "Энергосбережение" (Save) активна, нажмите "Функция" (Function) для перехода в меню данной функции с мигающим символом **SAVE**, после чего нажмите кнопку "Ввод/Отмена" (Enter/Cancel) для выхода из функции "Энергосбережение" (Save), при этом символ функции исчезнет.

Рис. 18 Активация функции "Энергосбережение" (Save)



Рис. 18 Активация функции "Энергосбережение" (Save)

Рис. 19 Деактивация функции "Энергосбережение" (Save)

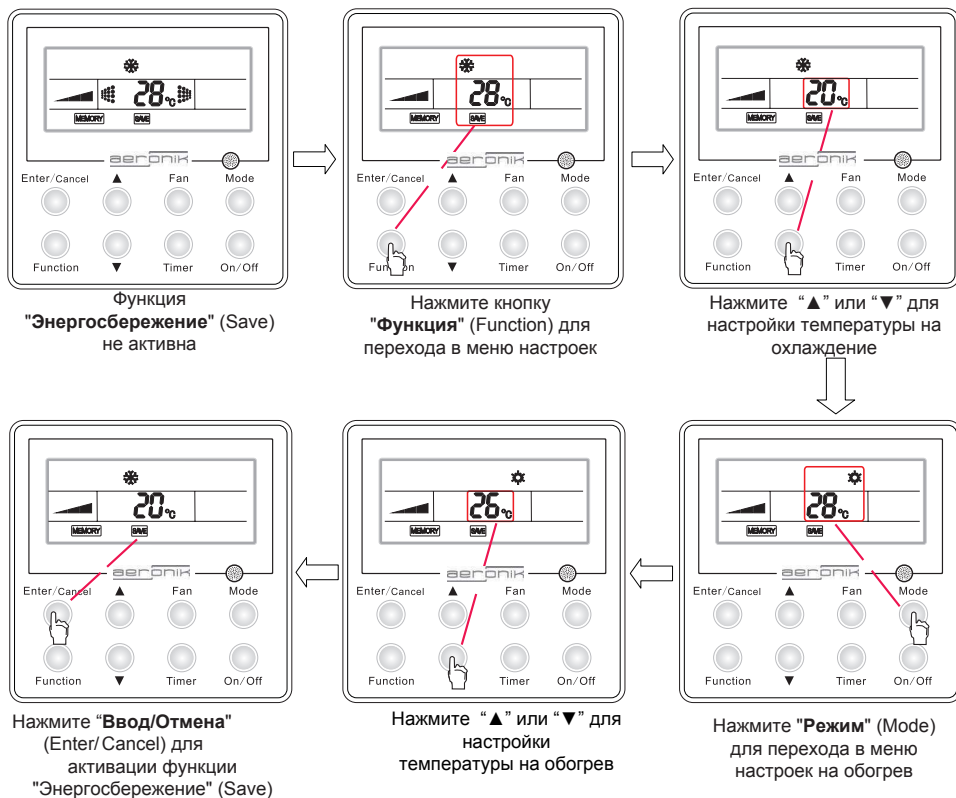
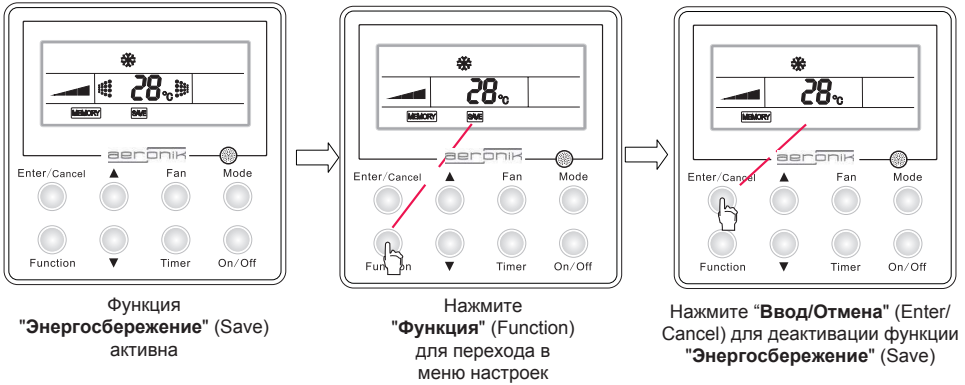

**Примечание**

Рис. 19 Деактивация функции "Энергосбережение" (Save)

- ① Функция "Сон" (Sleep) отключается при активации функции "Энергосбережение" (Save).
- ② Функция "Энергосбережение" (Save) будет сохранена в памяти, когда устройство будет включено снова после выключения питания.
- ③ Изначальный нижний предел температуры в режиме охлаждения "Энергосбережения" - 16 °С, а верхний предел температуры в режиме обогрева "Энергосбережения" - 30 °С.
- ④ Когда функция "Энергосбережение" (Save) активна, а заданная температура в одном из режимов выше соответствующего предела при режиме энергосбережения, то заданная температура принудительно снизится до соответствующего предела.

4.10 Электронный отопитель (E-Heater)

"Электронный отопитель" (E-heater): в режиме "Обогрев" (Heat), функция E-Heater может быть активирована для повышения эффективности нагрева.

Активация функции E-Heater: нажмите кнопку "Функция" (Function), чтобы выбрать функцию E-Heater, с мигающим символом E-Heater, затем нажмите кнопку "Ввод/Отмена" (Enter/Cancel) для ее активации. После активации всегда будет отображен символ **EHEATER**

Деактивация функции E-Heater: нажмите кнопку "Функция" (Function), чтобы выбрать функцию E-Heater, с мигающим символом E-Heater, затем нажмите кнопку "Ввод/Отмена" (Enter/Cancel) для ее деактивации, при этом символ **EHEATER** исчезнет.

Рис. 20 Активация функции "Электронный отопитель" (E-Heater)



Рис. 20 Активация функции "Электронный отопитель" (E-Heater)

## Проводной контроллер ХК26

Рис. 21 Деактивация функции "Электронный отопитель" (E-Heater)

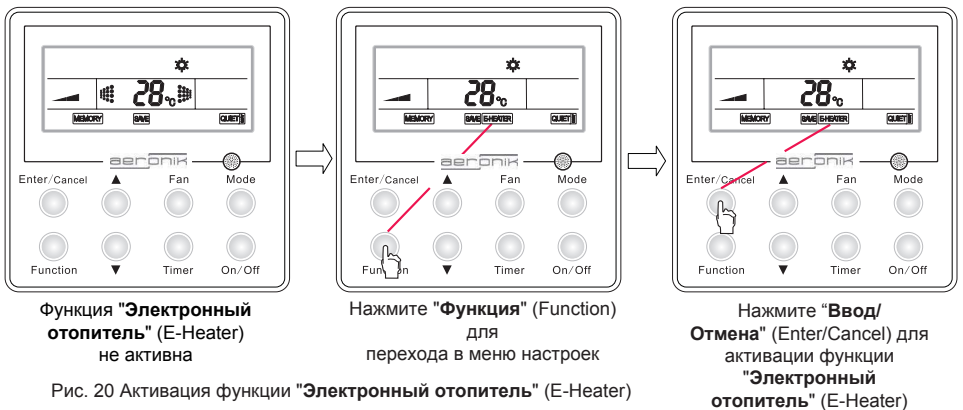
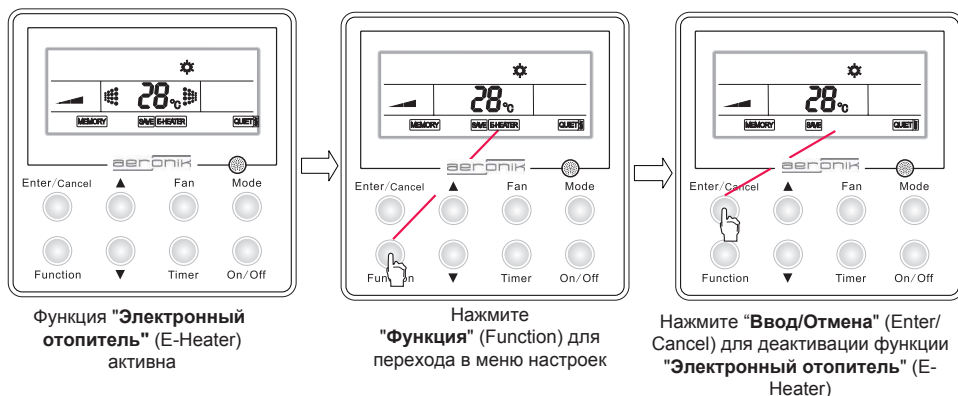

**Примечание:** Рис. 21 Деактивация функции "Электронный отопитель" (E-Heater)

Функция E-Heater не доступна в режиме "Охлаждение" (Cool), "Осушение" (Dry), и "Вентиляция" (Fan), и символ **E-HEATER** не отображается.

Если устройство включено на режим "Обогрев" (Heat), функция "Электронный отопитель" (E-Heater) будет включена по умолчанию.

### 4.11 Обдув (Blow)

Функция "Обдув" (Blow): После выключения устройства, вода в испарителе внутреннего блока будет автоматически испаряться, чтобы избежать появления плесени.

Активация функции "Обдув" (Blow): в режиме "Охлаждение" (Cool) и "Осушение" (Dry), нажмите кнопку "Функция" (Function), выберите функцию "Обдув" (Blow), с мигающим символом **BLOW**, а затем нажмите кнопку "Ввод/Отмена" (Enter/Cancel) для ее активации.

Деактивация функции "Обдув" (Blow): нажмите кнопку "Функция" (Function), выберите функцию "Обдув" (Blow), с мигающим символом **BLOW**, а затем нажмите кнопку "Ввод/Отмена" (Enter/Cancel) для ее деактивации.

Рис. 22 Активация функции "Обдув" (Blow)



Рис. 22 Активация функции "Обдув" (Blow)

Рис. 23 Деактивация функции "Обдув" (Blow)

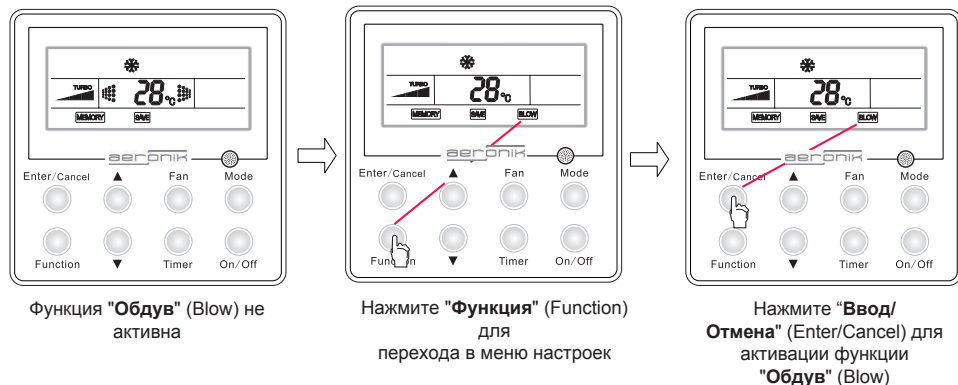
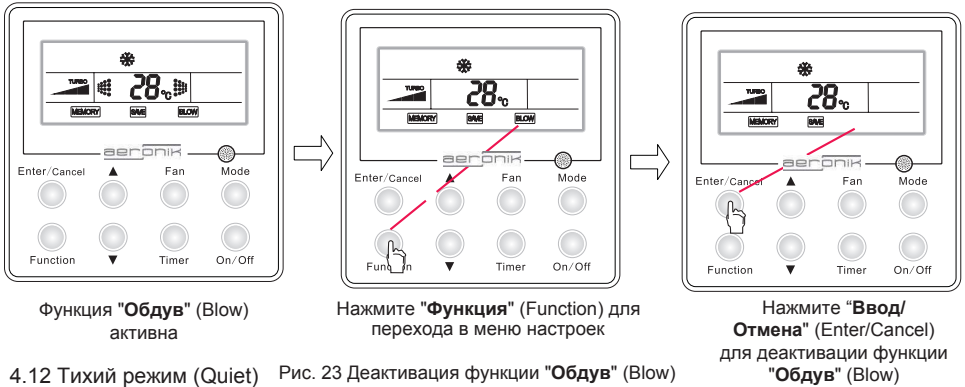

4.12 Тихий режим (Quiet) Рис. 23 Деактивация функции "Обдув" (Blow)

Данная функции может быть двух видов: "Тихий режим" (Quiet) и "Тихий авто режим" (AUTO Quiet).

Активация функции "Тихий режим" (Quiet)/"Тихий авто режим" (AUTO Quiet): нажмите кнопку "Функция" (Function), выберите функцию "Тихий режим" (Quiet) или "Тихий авто режим" (AUTO Quiet), с мигающим символом **QUIET** или **QUIET**, затем нажмите ▲ или ▼ для выбора нужного типа, после этого, нажмите кнопку "Ввод/Отмена" (Enter/Cancel) для ее активации.

Деактивация функции "Тихий режим" (Quiet)/"Тихий авто режим" (AUTO Quiet): нажмите кнопку "Функция" (Function), выберите функцию "Тихий режим" (Quiet) или "Тихий авто режим" (AUTO Quiet), с мигающим символом **QUIET** или **QUIET**, затем нажмите ▲ или ▼ для выбора нужного типа, после этого, нажмите кнопку "Ввод/Отмена" (Enter/Cancel) для ее деактивации.



Рис. 24 Активация функции "Тихий режим" (Quiet)/"Тихий авто режим" (AUTO)

Нажмите "Ввод/Отмена" (Enter/Cancel) для активации данной функции

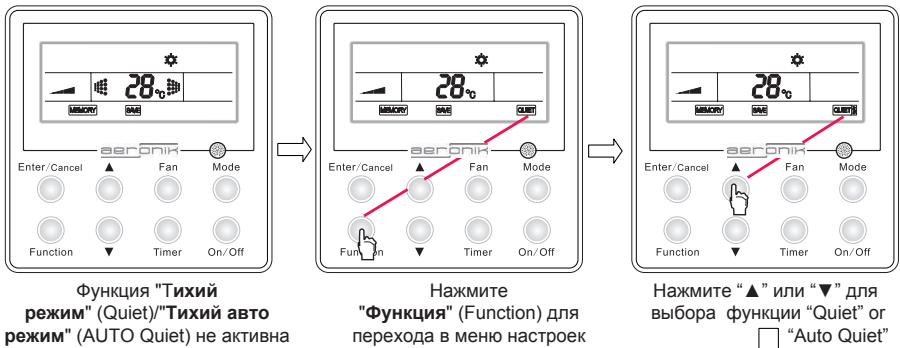
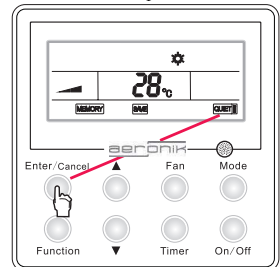

## Проводной контроллер ХК26

Рис. 25 Деактивация функции "Тихий режим" (Quiet)/"Тихий авто режим" (AUTO Quiet)



Рис. 25 Деактивация функции "Тихий режим" (Quiet)/"Тихий авто режим" (AUTO Quiet)

### ⚠Примечание:

- Когда функция "Тихий режим" (Quiet) активна, скорость вращения вентилятора не регулируется.
- Функция "Тихий авто режим" (AUTO Quiet) не доступна в режимах **FAN** или **DRY**. Функция "Тихий режим" (Quiet) по умолчанию не активна в случае сбоя питания.
- Когда функция "Тихий авто режим" (AUTO Quiet) активна, скорость вентилятора может только снижаться. Функция "Тихий режим" (Quiet) будет выключена автоматически, если скорость вентилятора была настроена вручную.
- Функция "Тихий авто режим" (AUTO Quiet) не доступна в режимах **FAN** или **DRY**. Функция по умолчанию не активна в случае сбоя питания.
- Если функция "Тихий режим" (Quiet) включена, функция "Турбо" (Turbo) будет отменена.

### 4.13 Отладка

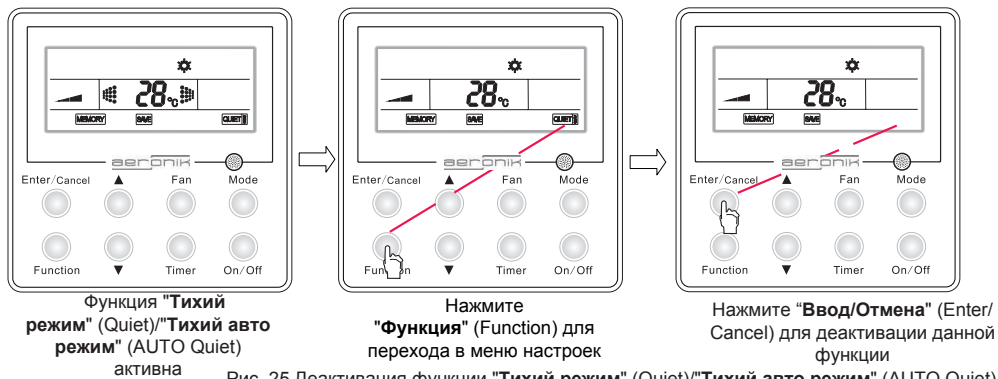
При выключенном устройстве, нажимайте кнопки "Функция" (Function) и "Таймер" (Timer) непрерывно в течение 5 сек, чтобы перейти в меню отладки. Затем нажмите кнопку "Режим" (Mode), чтобы отрегулировать настройку элементов и ▲ или ▼, чтобы установить фактическое значение.

#### 4.13.1 Настройка датчика температуры окружающей среды

В режиме отладки, нажмите кнопку "Режим" (Mode), чтобы 00 отображалось в области температур, а затем нажмите кнопку ▲ или ▼, чтобы выбрать нужную функцию в области "Таймер" (Timer). Существует 3 варианта:

- ♦ 01 (в помещении температура окружающей среды та же, что и на входе обратного воздуха)
- ♦ 02 (в помещении температура окружающей среды та, что была настроена проводным контроллером)
- ♦ 03 (В режимах "Охлаждение" (Cool), "Осушение" (Dry) и "Вентиляция" (Fan), температура окружающей среды в помещении та же, что и на входе обратного воздуха. В режимах "Обогрев" (Heat) и "Авто" (Auto), температура окружающей среды та, что была настроена проводным контроллером.

#### 4.13.2 Функция Анти-холод/Анти-нагрев



В режиме отладки, нажмите кнопку "Режим" (Mode) для переключения на дисплее на температурную зону "03" и нажмите ▲ или ▼ для переключения на дисплее временной зоны. Для последующего отображения существует два варианта: "01", указывает на устройство с функциями анти-холод/анти-нагрев, и "02", указывает на устройство функции анти-холод/анти-нагрев

Нажмите "Ввод/Отмена" (Enter/Cancel) для сохранения настройки и выхода из меню настроек; в противном случае, если в течении 20 секунд не будет задано команды, система отменит данную настройку и выключит функцию без сохранения текущих настроек.

## 4.14 Другие функции

### 4.14.1 Блокировка

Функция блокировки: при помощи данной функции кнопки на контроллере могут быть заблокированы.

Независимо от того включено или выключено устройство, нажмите кнопки ▲ и ▼ одновременно в течение пяти секунд для активации функции **"Блокировка"** (Lock), появится символ . Повторное нажатие на эти кнопки деактивирует функцию и символ  исчезнет.

Функция **"Блокировка"** (Lock) запоминается устройством даже после сбоя в подаче электричества.

### 4.14.2 Память (Memory)

Функция **"Память"** (Memory): Когда функция **"Память"** (Memory) активна, проводной контроллер возобновит свое первоначальное рабочее состояние при восстановлении питания.

Переключение функции **"Память"** (Memory): При выключенном состоянии устройства, нажмите **"Режим"** (Mode) и кнопку ▲ одновременно в течение 5 секунд для переключения режимов памяти. При настройке режима памяти, будет отображаться надпись Memory.

**Примечание:** Сохранение данных займет около 5 секунд. Не выключайте в это время питание, чтобы данные не пропали.

### 4.14.3 Функция управления электронной карточкой

При наличии карточки-ключа системы управления, устройство может работать после подключения такой карточки и выключаться после ее извлечения.

Устройство может быть включено/выключено системой дистанционного мониторинга, даже если карточка-ключ вынута, тем временем, символ  не исчезнет до того раза, пока карточка-ключ не будет извлечена вновь.

Если функция памяти включена, устройство после извлечения карты, а затем ее подключения будет работать по заданной памяти. Если карта не вставлена в розетку (или не до конца вставлена), покажется символ  и устройство останется в выключенном состоянии.

Если функция памяти выключена, устройство после извлечения карточки будет выключено и покажется символ . Если карту переподключить, символ исчезнет, и устройство останется в выключенном состоянии.

#### **Примечание:**

- a. Устройство может быть включено/выключено системой дистанционного мониторинга, даже если карточка-ключ вынута.
- b. Символ  не исчезнет до того раза, пока карточка-ключ не будет извлечена вновь.

### 4.14.4 Выбор температур по Цельсию и по Фаренгейту

При выключенном устройстве, нажмите **"Режим"** (Mode) и ▼ одновременно в течение 5 секунд, шкала температур по Цельсию и по Фаренгейту будет поочередно переключаться.

### 4.14.5 Дистанционная защита

Если все функции или функция Вкл/Выкл (**On/Off**), Режим (**Mode**), Температура (**Temperature**) или Энергосбережение (**Save**) защищены, нажатие на любую кнопку на проводном контроллере или работа с ним будет неэффективна, при этом соответствующий символ начнет мигать. Например, если **"Режим"** (**Mode**) защищен, то смена режима с Охлаждения (**Cool**) на Обогрев (**Heat**) будет невозможной.

## Проводной контроллер ХК26

### 5 Ошибка дисплея

При возникновении неисправности во время работы системы, ЖК-дисплей покажет код ошибки в области температур. При возникновении нескольких неисправностей, коды ошибок будут отображаться поочередно.

При возникновении неисправности, выключите устройство и обратитесь к ближайшему поставщику для консультации. На Рис.26 показана ошибка коммуникации.

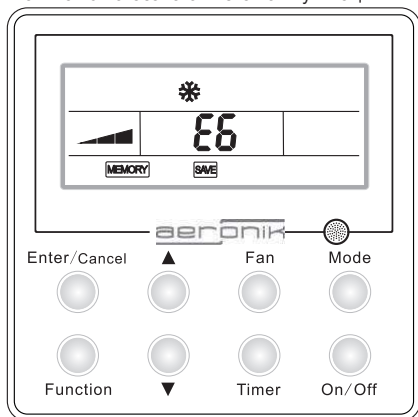

Рис. 26 Ошибка коммуникации

#### Список ошибок

Код ошибки	Описание ошибки
E0	Ошибка водяного насоса
E6	Ошибка коммуникации
E9	Защита от переизбытка воды
F0	Ошибка датчика темп. в помещении
F1	Ошибка трубного датчика внутри помещения
F5	Ошибка датчика темп. проводного контроллера
EH	Ошибка электрического отопителя
C5	Ошибка соединительного кабеля
H6	Ошибка электродвигателя
er	Ошибка водяного вентиля пропорционального действия
ep	Ошибка двухпозиционного водяного вентиля
E8	Защита от перегрузки внутреннего вентилятора