

LESSAR

КЛИМАТИЧЕСКОЕ ОБОРУДОВАНИЕ

системы кондиционирования

серия **PROF**



02.14

Канальные фанкойлы
LSF-E...DH42(L)

Содержание

1. Меры предосторожности	3	5. Первый пуск.....	12
2. Составные части фанкойла	5	6. Возможные неисправности и методы их устранения.....	14
3. Проводной пульт управления LZ-FHPW6.....	6	7. Гарантийные обязательства.....	15
4. Беспроводной пульт управления ДУ LZ-FHPL6	10		

1. Меры предосторожности

Чтобы избежать получения травм и нанесения ущерба другим людям и имуществу, внимательно прочтите и соблюдайте следующие инструкции.

Данное оборудование не предназначено для использования маленькими детьми и людьми с ограниченной подвижностью, находящимися без надлежащего присмотра.

При установке

Монтаж, перемещение и ремонт данного оборудования должны проводиться специалистами, имеющими соответствующую подготовку и квалификацию, а также соответствующие лицензии и сертификаты для выполнения данных видов работ. Неправильное выполнение монтажа, демонтажа, перемещения и ремонта оборудования может привести к возгоранию, поражению электротоком, нанесению травмы или ущерба вследствие падения оборудования, утечки жидкости и т.п.

Поверхность, на которую устанавливается и крепится оборудование, а также крепление оборудования должны быть рассчитаны на вес оборудования.

Используйте силовые и сигнальные кабели необходимого сечения согласно спецификации оборудования, требованиям инструкции, а также государственным правилам и стандартам. Не используйте удлинители или промежуточные соединения в силовом кабеле. Не подключайте несколько единиц оборудования к одному источнику питания. Не модернизируйте силовую кабель. Если произошло повреждение силового кабеля, необходимо обратиться в сервисную службу для замены.

Предохранитель или автомат токовой защиты должен соответствовать мощности оборудования. Оборудование должно иметь надежное заземление. Неправильное заземление может привести к поражению электрическим током. Источник питания должен иметь защиту от утечки тока. Отсутствие защиты от утечки тока может привести к поражению электротоком.

Не включайте питание до завершения работ по монтажу. Не устанавливайте и не используйте оборудование в помещениях с потенциально взрывоопасной атмосферой. Применение или хранение горючих материалов, жидкостей или газов возле оборудования может привести к возгоранию. При установке тщательно проветривайте помещение.

Убедитесь в правильности установки и подсоединения дренажного трубопровода. Неправильное подсоединение может привести к протечке и нанесению ущерба имуществу. Не устанавливайте оборудование над компьютерами, оргтехникой и другим электрооборудованием. В случае протечки конденсата это оборудование может выйти из строя.

Во время эксплуатации

Перед включением проверьте правильность установки воздушного фильтра. Если оборудование не эксплуатировалось длительное время, рекомендуется перед началом эксплуатации почистить фильтр.

Не включайте и не выключайте оборудование посредством включения или выключения автомата токовой защиты. Используйте для этого кнопку включения и выключения пульта дистанционного управления.

Не тяните за силовую кабель. Это может привести к повреждению кабеля, короткому замыканию или поражению электротоком.

Не используйте оборудование не по назначению. Данное оборудование не предназначено для хранения точных измерительных приборов, продуктов питания, предметов искусства, содержания животных, растений, т.к. это может привести к их порче.

Не стойте под струей холодного воздуха. Это может повредить вашему здоровью. Оберегайте домашних животных и растения от длительного воздействия воздушного потока, так как это вредно для их здоровья.

Не суйте руки и другие части тела, а также посторонние предметы в отверстия для забора и подачи воздуха. Лопастей вентилятора вращаются с большой скоростью и попавший в них предмет может нанести травму или вывести из строя оборудование. Внимательно присматривайте за маленькими детьми и следите, чтобы они не играли рядом с оборудованием.

При появлении каких-либо признаков неисправности (запах гари, повышенный шум и т.п.) сразу же выключите оборудование и отключите от источника питания. Использование оборудования с признаками неисправности может привести к возгоранию и другим нежелательным последствиям. При появлении признаков неисправности необходимо обратиться в сервисный центр.

Не эксплуатируйте оборудование длительное время в условиях высокой влажности. При работе оборудования в таких условиях существует вероятность образования избыточного количества конденсата, который может протечь и нанести ущерб имуществу.

При использовании оборудования в одном помещении с печкой или другими нагревательными приборами проветривайте помещение и не направляйте воздушный поток прямо на них.

Не устанавливайте компьютеры, оргтехнику и другие электроприборы непосредственно под оборудованием. В случае протечки конденсата эти электроприборы могут выйти из строя.

Если оборудование не предполагается использовать в течение длительного времени, после выключения с пульта управления отключите электропитание, выключив автомат токовой защиты, а также вытащите батарейки из беспроводного пульта управления.

Не подвергайте оборудование и пульт управления воздействию влаги или жидкости.

При обслуживании

Не прикасайтесь к выключателям мокрыми руками. Это может привести к поражению электротоком.

Перед чисткой или обслуживанием отключите оборудование от источника питания.

При уходе за оборудованием вставляйте на устойчивую конструкцию, например, складную лестницу.

При замене воздушного фильтра не прикасайтесь к металлическим частям внутри оборудования. Это может привести к травме.

Не мойте оборудование водой, агрессивными или абразивными чистящими средствами. Вода может попасть внутрь и повредить изоляцию, что может повлечь за собой поражение электрическим током. Агрессивные или абразивные чистящие средства могут повредить оборудование.

Ни в коем случае не заряжайте батарейки и не бросайте их в огонь.

При замене элементов питания заменяйте старые батарейки на новые того же типа. Использование старой батарейки вместе с новой может вызвать генерирование тепла, утечку жидкости или взрыв батарейки.

В случае попадания жидкости из батарейки на кожу, в глаза или одежду, тщательно промойте их в чистой воде и обратитесь к врачу.

Перед началом работы

Перед началом работы внимательно прочитайте инструкцию. Строго придерживайтесь описания выполняемых операций. Нарушение технологии может повлечь за собой травмы для вас или окружающих, а также повреждение оборудования.

Правила электробезопасности

Все подключения должны проводиться квалифицированным персоналом.

Подключения должны проводиться с соблюдением всех правил безопасности.

Главный автомат токовой защиты должен быть оборудован устройством контроля утечки тока.

Характеристики электропитания должны соответствовать требованиям спецификации для данного оборудования.

Запомните!

- Внимание! Фанкойлы не предназначены для работы в помещениях, в которых относительная влажность воздуха равна или больше 80%! Перед установкой убедитесь, что относительная влажность воздуха не больше 80%. Во время использования при повышении относительной влажности воздуха в помещении до 80% и больше немедленно отключите оборудование от источника питания, так как повышенная влажность может вызвать поломку оборудования или удар током!
- Не включайте оборудование, если заземление отключено.
- Не используйте оборудование с поврежденными электропроводами.
- При обнаружении повреждений электропровода немедленно замените его.

Спецификация

LSF-E...DH42(L)		200	300	400	500	600	800	1000	1200
Холодопроизводительность	кВт	2,5	3,3	4,2	5,0	5,8	8,0	9,2	11,8
Теплопроизводительность	кВт	4,1	5,3	7,0	7,9	9,8	13,1	16,1	20,1
Объем рециркулируемого воздуха	м³/ч	340	510	680	850	1020	1360	1700	2040
Потребляемая мощность	Вт	31	42	57	65	84	112	144	182
Расход воды	л/ч	440	570	730	880	1030	1410	1620	2040
Внешнее статическое давление воздуха*	Па	12							
Внешнее статическое давление воздуха**	Па	30							
Напряжение электропитания	ф/В/Гц	1/220/50							
Гидравлическое сопротивление (охлаждение)	кПа	14	29	17	24	33	34	26	44
Максимальное рабочее давление воды	МПа	1,6							
Уровень шума на максимальной скорости при работе в ночном режиме	дБ(А)	18,9	19	23,1	21,5	29,1	30,7	32	32,8
Уровень шума на максимальной скорости	дБ(А)	39,5	40	43	44	46	46	50,5	50,5

Примечания:

- Все фанкойлы подключаются к теплоносителю трубами 3/4" тип RC. Слив конденсата 3/4" тип R.
- Все данные по холодопроизводительности получены при параметрах 27 °С по сухому термометру, температура воды 7/12 °С.
- Все данные по теплопроизводительности получены при параметрах 21 °С по сухому термометру, температура воды на входе в теплообменник 60 °С.
- Данные по шуму получены на максимальной скорости вентилятора в безэховой комнате.
- Максимальная температура горячей воды на входе в теплообменник фанкойла 80 °С.

* для моделей LSF-E...DH42L.

** для моделей LSF-E...DH42.

2. Составные части фанкойла

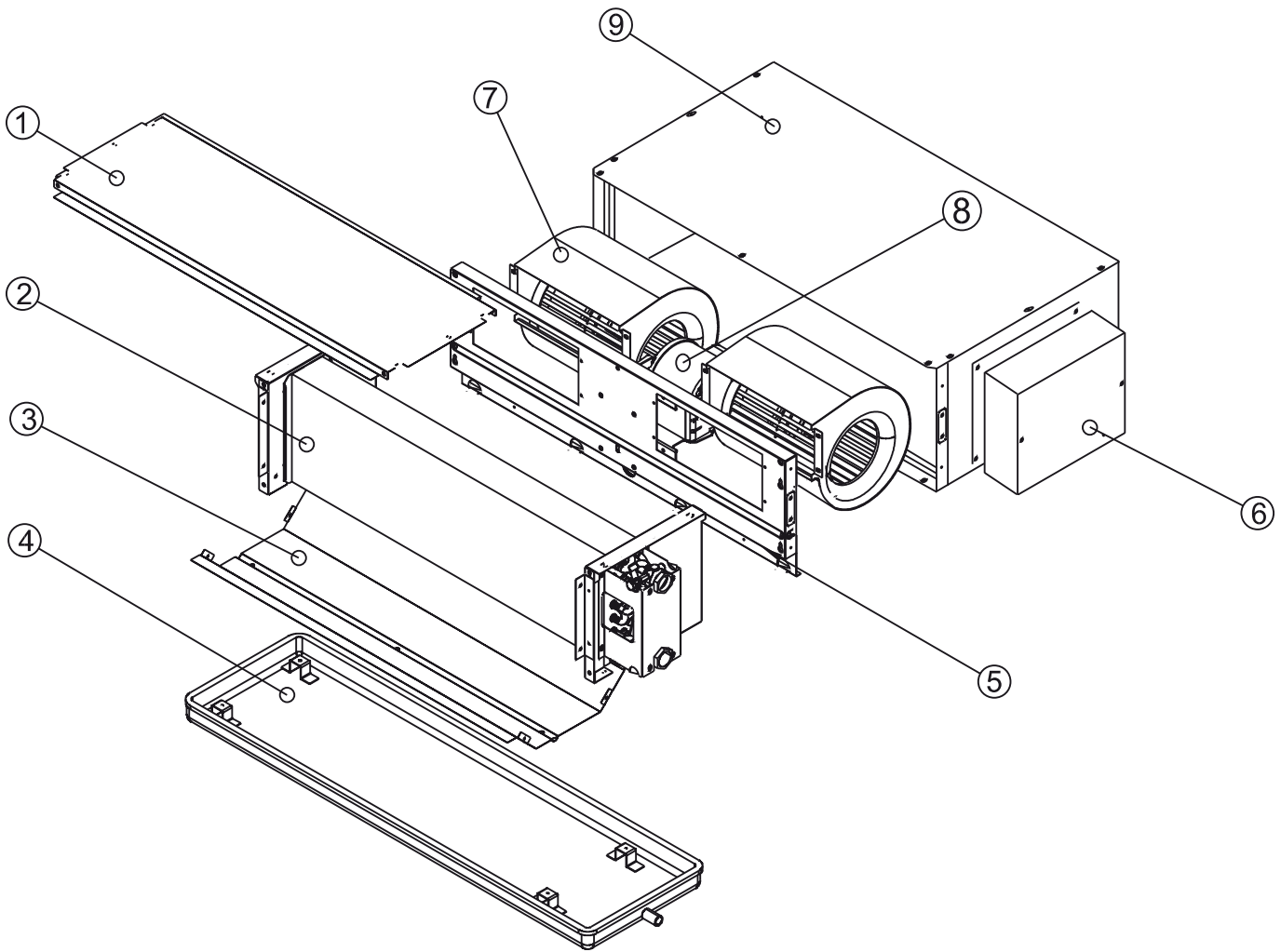

1 — верхняя панель; 2 — теплообменная батарея; 3 — дефлектор; 4 — поддон для сбора конденсата; 5 — панель двигателя; 6 — блок электроподключения; 7 — вентилятор; 8 — электродвигатель; 9 — приемная камера.

Примечания

- На рисунке изображен общий вид устройства; в зависимости от модели и модификации некоторые элементы могут иметь другое место расположения и количество.
- Приемная камера входит в комплектацию.

3. Проводной пульт управления LZ-FHPW6

Спецификация

Диапазон уставки температуры воздуха в помещении	Регулируемый +16...+30 °C
Дифференциал отклонения от действительного значения температуры	Приблизительно ±0,5 °C
Рабочий диапазон температуры воздуха в помещении	-10...+50 °C
Рабочий диапазон относительной влажности воздуха в помещении	0-95%
Диапазон относительной влажности воздуха при хранении	0-95%
Диапазон температуры воздуха при хранении	-20...+60 °C
Напряжение и частота источника питания	=9 В
Максимальный ток	130 мА
Габаритные размеры (В×Ш×Г), мм	120×86×16
Провод питания	4×0,35 мм ²

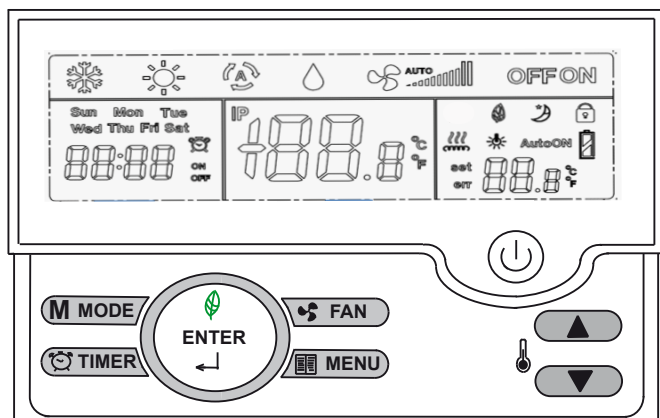

Настройка DIP переключателей

- SW1 (1-3): для нормальной работы устройства должны быть переведены в положение OFF.
- SW2 (1-8): в зависимости от модификации блока настройка производится в соответствии с приведенными данными в таблице расположенной ниже. По умолчанию все переключатели переведены в положение OFF.

SW2	ON	OFF
SW2 (1)	4-трубный фанкойл	2-трубный фанкойл
SW2 (2)	С электрическим нагревателем	Без электрического нагревателя
SW2 (3)	Авто-рестарт включено	Авто-рестарт выключено
SW2 (4)	3-минутная защита выключена	3-минутная защита включена
SW2 (5)	Контроль температуры в режиме ожидания включен	Контроль температуры в режиме ожидания выключен
SW2 (6)	Для дверных карт	Для дистанционного пульта управления
SW2 (7)	—	—
SW2 (8)	—	—

Примечание: Установка SW2 (2) в положение ON актуальна для 2-трубного фанкойла.

Дисплей проводного пульта LZ-FHPW6

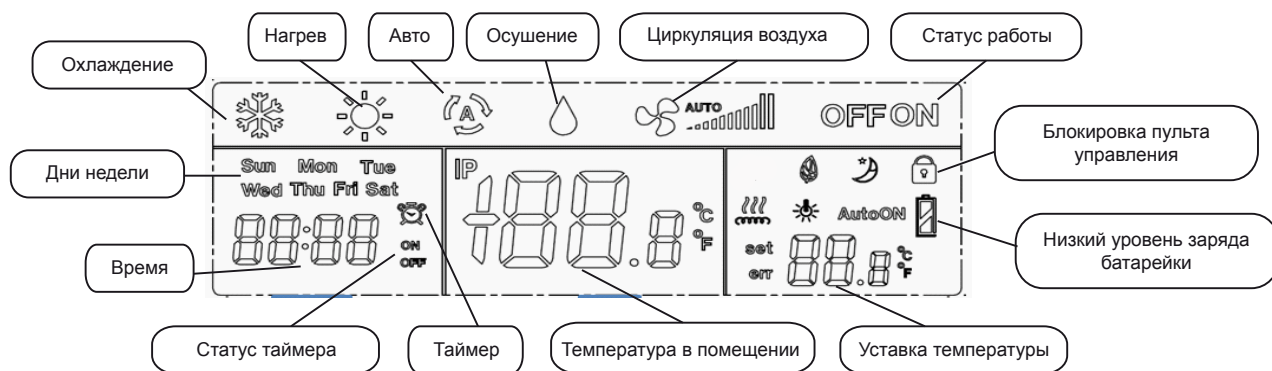

- [On/Off] — кнопка вкл/выкл устройства.
- [▲] и [▼] — кнопки вверх (увеличение)/вниз (уменьшение). При нажатии на одну из данных кнопок один раз происходит изменение уставки температуры на 0,5 градуса. При одновременном нажатии обеих кнопок и удерживании в течение 3 секунд происходит

- переход в режим выбора единиц измерения °C и °F. По умолчанию температура отображается в °C.
- [Timer] — кнопка перехода в режим программирования вкл/выкл устройства по времени. При длительном нажатии производится блокировка/разблокировка проводного пульта управления.

4. [M Mode] — кнопка переключения режимов работы устройства. Режимы переключаются в следующей последовательности:



5. [Menu] — кнопка входа/выхода в меню функций:

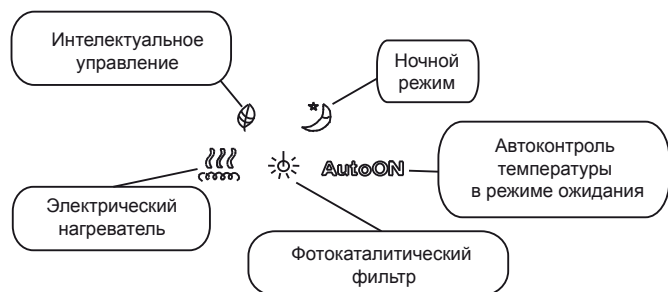

Выбор функций сопровождается миганием иконки выбранной функции, после активации мигание прекращается.

6. [Fan] — кнопка переключения скорости вентилятора и переключения вентилятора в автоматический режим. В устройстве предусмотрено три скорости: низкая, средняя и высокая; при удерживании кнопки в течение 3 секунд, устройство переключается на режим Super Air.
7. [Enter] — кнопка запуска режима интеллектуального управления (26 °C для режима охлаждения и 20 °C для режима нагрева) возможно использование с другими режимами.
8. При совместном нажатии и удерживании клавиш [Enter] и [Down] в течении 3 секунд происходит переход в режим изменения IP адреса Modbus.
9. Все используемые режимы сопровождаются временной цветовой подсветкой:
- 1) синий — охлаждение и сушение;
 - 2) красный — нагрев;
 - 3) фиолетовый — циркуляция воздуха;
 - 4) для других режимов цвет соответствует цвету режима циркуляции воздуха;
 - 5) подсветка сохраняется в течение 10 секунд от последнего нажатия кнопок;
 - 6) подсветка загорается при втором нажатии на любую из кнопок, кроме кнопки Вкл/Выкл.

Настройка текущего времени и дня недели

Нажмите кнопку [Timer] три раза, чтобы настроить время и день недели, на дисплее мигает символ и Sun Mon Tue. Нажмите кнопку [Enter], чтобы войти в режим настройки времени. Мигает день недели (например, Mon). Используя кнопки [Up] и [Down], выберите день недели. Для подтверждения выбора нажмите кнопку [Enter]. Мигает символ — часов. Используя кнопки [Up] и [Down], настройте часы. Для подтверждения выбора нажмите кнопку [Enter]. Мигает символ — минут. Используя кнопки [Up] и [Down], настройте минуты. Для подтверждения выбора нажмите кнопку [Enter].

Использование проводного пульта ДУ LZ-FHPW6

1. Режим [Snowflake] — Охлаждение

В данном режиме возможно регулирование скорости вентилятора.

В режиме охлаждения устройство имеет следующий алгоритм работы:

- При температуре воздуха помещения выше значения уставки на 0,5 °C поступает сигнал на открытие 2/3-ходового клапана (V1). Процесс охлаждения продолжается пока температура воздуха в помещении не будет меньше значения уставки на 1,5 °C, что приведет к подаче сигнала на закрытие 2/3-ходового клапана (V1).

Следует помнить, что если DIP переключатель SW2(4) находится в положении OFF, то включена 3-минутная задержка на открытие 2/3-ходового клапана (V1) при первом включении устройства или перехода в режим охлаждения из других режимов; если DIP переключатель SW2(4) находится в положении ON, то 3-минутная задержка отключена.

2. Режим [Sun] — Нагрев

В данном режиме возможно регулирование скорости вентилятора.

В режиме нагрева устройство имеет следующий алгоритм работы:

- При температуре воздуха в помещении ниже значения уставки на 0,5 °C поступает сигнал на открытие 2/3-ходового клапана (V2). Процесс нагревания продолжается пока температура воздуха в помещении не будет выше уставки на 1,5 °C, что приведет к подаче сигнала на закрытие 2/3-ходового клапана (V2).

Для устройств с электрическим нагревателем (опция SW2(2) находится в положении ON, алгоритм работы тот же, но на дисплее, во время его включения, дополнительно будет отображаться символ .

Следует помнить, что если DIP переключатель SW2(4) находится в положении OFF, то включена 3-минутная задержка на открытие 2/3-ходового клапана (V2) при первом включении устройства или перехода в режим охлаждения из других режимов; если DIP переключатель SW2(4) находится в положении ON, то 3-минутная задержка отключена.

3. Режим [Auto], SW2(5) в положении OFF

В данном режиме возможно регулирование скорости вентилятора.

В режиме **Авто** устройство имеет следующий алгоритм работы:

- При температуре воздуха в помещении выше значения уставки на 3,5 °C поступает сигнал на открытие 2/3-ходового клапана (V1). Процесс охлаждения продолжается пока температура воздуха в помещении не будет ниже уставки на 1,5 °C, что приведет к подаче сигнала на закрытие 2/3-ходового клапана (V1).

- При температуре воздуха в помещении ниже значения уставки на 3,5 °С поступает сигнал на открытие 2/3-ходового клапана (V2). Процесс нагрева продолжается пока температура воздуха в помещении не будет выше уставки на 1,5 °С, что приведет к подаче сигнала на закрытие 2/3-ходового клапана (V2).

4. Режим AutoON, SW2(5) в положении ON

Этот режим сопровождается появлением символа **AutoON** и предусматривает контроль температуры воздуха в помещении в режиме ожидания, при этом значение уставок в данном режиме фиксированное, вентилятор работает на низких оборотах. В работе режим сопровождается миганием символа **AutoON** на дисплее пульта.

В режиме **AutoON** устройство имеет следующий алгоритм работы:

- При температуре воздуха в помещении равной или выше 28 °С, а уставке 26 °С, поступает сигнал на открытие 2/3-ходового клапана (V1). Процесс охлаждения продолжается пока температура воздуха в помещении не будет равной или ниже 25 °С, что приведет к подаче сигнала на закрытие 2/3-ходового клапана (V1) и переходу устройства в режим ожидания.
 - При температуре воздуха в помещении равной или ниже 17 °С, а уставки 20 °С поступает сигнал на открытие 2/3-ходового клапана (V2). Процесс нагрева продолжается, пока температура воздуха в помещении не будет равной или выше 21 °С, что приведет к подаче сигнала на закрытие 2/3-ходового клапана (V2) и переходу устройства в режим ожидания.
- При нажатии кнопки  [On/Off] во время работы устройства в режиме **AutoON** устройство переходит в нормальный режим работы.

5. Режим — Осушка

При включении этого режима вентилятор устройства переходит на низкую скорость, сохраняя возможность ручного переключения между 3 скоростями.

- При температуре воздуха в помещении равной или выше значения уставки на 0,5 °С, поступает сигнал на открытие 2/3-ходового клапана (V1). Процесс осушки продолжается в течение 2 минут после того, как температура в помещении будет ниже значения уставки на 0,5 °С, что приведет к подаче сигнала на закрытие 2/3-ходового клапана (V1). После этого устройство будет вести контроль температуры воздуха в помещении в течение 5 минут; если температура воздуха в помещении будет расти, при попадании в диапазон 0,5 °С ниже уставки устройство запустится еще на 2 минуты. При сохранении температуры воздуха в помещении ниже условий контроля 5-минутный контроль прекращается.

6. Режим — Циркуляция воздуха

В этом режиме контроль температуры не поддерживается. Осуществляется циркуляция воздуха в помещении при использовании вручную 3 скоростей вентилятора









7. Режим — Ночной режим



















Режим сна может быть включен при работе устройства в режиме охлаждения.

В режиме сна устройство ведет контроль температуры воздуха в помещении; если температура воздуха в помещении пропорционально изменяется в течение 2 часов, то ночной режим прекращается. Если температура воздуха в помещении повышается до 29 °С, ночной режим прекращается.

8. — Timer] — таймер Вкл/Выкл

1. Нажмите кнопку  [Timer] один раз. На пульте отобразятся программы на текущий день поочередно с интервалом в 3 секунды. Для просмотра программ к другим дням недели воспользуйтесь кнопками  и . Нажмите кнопку [Enter], чтобы установить время включения устройства. Используйте кнопки  и  для изменения времени, при нажатии на которые время изменяется на 15 мин. Максимальное время задержки составляет 4 часа. Во время процесса настройки на дисплее мигает символ  и отображается символ OFF. Для подтверждения нажмите кнопку [Enter], мигание прекратится. Если время установлено на 00:00 без задержки OFF, символ OFF не отображается.

Примечание. Настройка задержки отключения устройства производится, когда устройство включено; настройка включения — когда устройство в режиме ожидания.

2. Нажмите кнопку  [Timer] второй раз, чтобы установить время, на дисплее мигает символ  и . Нажмите кнопку [Enter], чтобы войти в режим настройки времени. Мигает день недели (например, Mon). Используя кнопки  и , выберите день недели. Для подтверждения выбора нажмите кнопку [Enter]. Мигает символ ON. Используя кнопки  и , выберите ON — Вкл или OFF — Выкл. Для подтверждения выбора нажмите кнопку [Enter]. Мигает символ  — часов. Используя кнопки  и , настройте часы. Для подтверждения выбора нажмите кнопку [Enter]. Мигает символ  — минут. Используя кнопки  и , настройте минуты. Для подтверждения выбора нажмите кнопку [Enter].
3. Нажатие кнопки  [Timer] третий раз приводит к переходу в режим настройки текущего времени и дня недели описанного выше.
4. Нажмите кнопку  [Timer] четвертый раз для того, чтобы выйти из режима настройки времени. Отображается , постоянно. Мигает только разделительный символ — :.
5. Используйте кнопки  и  для изменения на 1. Для более быстрого изменения необходимо удерживать кнопку нажатой более 2 секунд.
6. После установки таймера на дисплее отображается символ .

9. Удаленное включение и выключение

Если SW2(6) в положении OFF, функция активна.

- Пульт управления и центральный пульт управления устройствами имеют одинаковый приоритет над устройством. Состояние Вкл/Выкл определяется по последней операции одного из пультов.
- При включении устройства оно начинает работу в режиме, который был установлен перед последним отключением.

Если SW2(6) в положении ON, активна функция дверной карты.

При активации этой функции основной приоритет передается дверной карте. В отсутствие карты устройство находится в режиме ожидания.

10. Функция [Super Air]



Для активации функции Super Air необходимо удерживать нажатой кнопку [ Fan] в течение 3 секунд.

Этот режим можно использовать только в режиме охлаждения.

11. Пожарная сигнализация

Функция пожарной сигнализации активируется, если температура воздуха в помещении равна или превышает 50 °C в течении 60 секунд. Устройство автоматически переходит в режим ожидания, на дисплее пульта мигает подсветка.

12. Функция авто-рестарт

SW2(3) в положении ON, функция активна.

Функция авто-рестарт возобновляет режим работы устройства и его параметры при включении после обрыва питания.

SW2(3) в положении OFF, функция не активна.

4. Беспроводной пульт управления ДУ LZ-FHPL6

Спецификация

Диапазон уставки температуры воздуха в помещении	Регулируемый +16...+30 °C
Дифференциал отклонения от действительного значения температуры	Приблизительно ±0,5 °C
Рабочий диапазон температуры воздуха в помещении	-10...+50 °C
Рабочий диапазон относительной влажности воздуха в помещении	0-95%
Диапазон относительной влажности воздуха при хранении	0-95 %
Диапазон температуры воздуха при хранении	-20...+60 °C
Напряжение и частота источника питания	=3 В
Максимальный ток	35 мА
Габаритные размеры (В×Ш×Г), мм	120×45×20

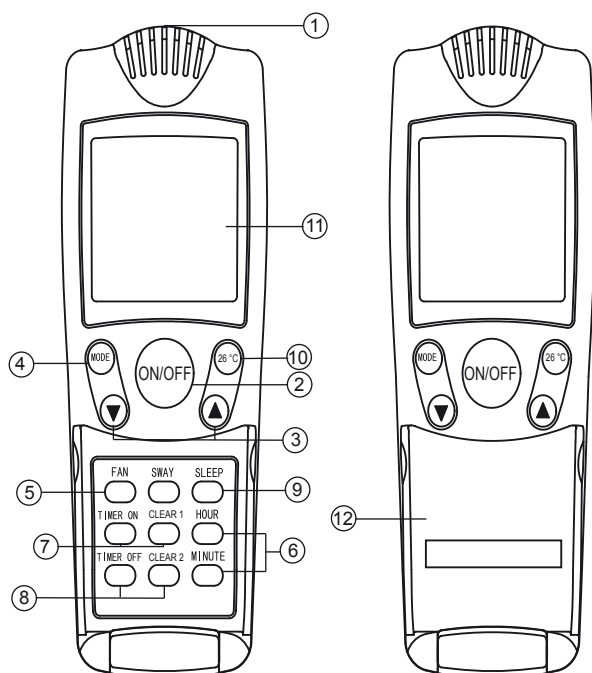

Необходимо помнить что беспроводной пульт управления работает через проводной пульт, т.е. датчик приема сигнала управления встроен в корпус проводного пульта.

1. Источник излучения сигнала.
2. [ON/OFF] — кнопка вкл/выкл устройства.
3. [▲] и [▼] — кнопки вверх (увеличение)/вниз (уменьшение). При нажатии одной из данных кнопок один раз происходит изменение уставки температуры на 0,5 градуса.
4. [Mode] — кнопка переключения режимов работы устройства.
5. [Fan] — кнопка переключения скорости вентилятора и переключения вентилятора в автоматический режим.
6. [Hour/minute] — кнопки установки времени.
7. [Timer ON/clear1] — кнопка установки времени автоматического включения устройства.
8. [Timer OFF/clear2] — кнопка установки времени автоматического выключения устройства.
9. [Sleep] — кнопка включения ночного режима.
10. [26 °C] — кнопка быстрого перехода в режим охлаждения.

Использование беспроводного пульта ДУ LZ-FHPL6

1. Использование кнопки [Mode]

Режимы переключаются в следующей последовательности:

– для двухтрубных устройств ;

– для двухтрубных устройств с электронагревателем и четырехтрубных

Сигнал подается в течение 2 секунд после последнего нажатия на кнопку. Скорость вентилятора не отображается в режиме осушения, а в режиме подачи воздуха не отображается температура.

2. Переключение режимов

- Нажимая кнопку [Mode], выберите режим **Охлаждение** — .

В данном режиме предусмотрено изменение уставки температуры и использование вентилятора.

- Нажимая кнопку [Mode], выберите режим **Осушение** — .

В данном режиме предусмотрено изменение уставки температуры. Вентилятор работает на низкой скорости, в данном режиме изменение скорости вентилятора не возможно.

- Нажимая кнопку [Mode] выберите режим **Циркуляция воздуха** — .

Выберите желаемую скорость вентилятора.

В данном режиме изменение уставки температуры и невозможно.

Использование функции **Super Air** возможно только с проводного ПДУ.

- Нажимая кнопку **[Mode]**, выберите режим

Обогрев — 

В данном режиме предусмотрено изменение уставки температуры и использование вентилятора.

- Нажимая кнопку **[Mode]**, выберите режим

Автоматический — 

В данном режиме предусмотрено изменение уставки температуры и использование вентилятора.

3. Кнопка **[Fan]**

Использование этой кнопки позволяет изменять скорость вентилятора в следующей последовательности:



В режиме циркуляции воздуха возможно использование только трех скоростей, автоматический режим вентилятора деактивирован. В режиме **Осушение** изменение скорости вентилятора невозможно.

4. Установка текущего времени

Для установки текущего времени используйте кнопки **[Hour/minute]**. Для установки часа нажмите и удерживайте кнопку **[Hour]** в течение двух секунд, затем нажимая эту же кнопку установите необходимое количество часов (при каждом нажатии время увеличивается на 1 час от 0 до 23). Для установки часа нажмите и удерживайте кнопку **[Minute]** в течение двух секунд, затем, нажимая эту же кнопку, установите необходимое количество минут (при каждом нажатии время увеличивается на 1 мин от 0 до 59). Если используете эти кнопки в течение 10 секунд после включения функции установки текущего времени, то функция деактивируется. Необходимо нажать и удерживать кнопку **[Hour/minute]** в течение 2 секунд для перехода к настройке.

5. Настройка таймера

Для настройки времени включения устройства, выключите устройство. Используйте кнопку **[Timer ON]**, чтобы включить таймер включения устройства. Используйте кнопку **[Clear1]**, чтобы выключить таймер включения устройства. После нажатия на кнопку **[Timer ON]** один раз на дисплее отобразится символ ON. Продолжая нажимать на кнопку **[Timer ON]**, измените время (одно нажатие увеличивает время на 30 мин. от 0 до 23:30). Если нажать на кнопку **[Timer OFF]**, после нажатия на кнопку **[Timer ON]**, на дисплее отобразится время выключения устройства. Нажмите кнопку **[Timer OFF]**, чтобы отменить настройку выключения устройства, или нажмите кнопку **[Clear2]** два раза, чтобы полностью выключить таймер.

Для настройки времени выключения включите устройство. Используйте кнопку **[Timer OFF]**, чтобы включить таймер выключения устройства. Используйте кнопку **[Clear2]**, чтобы выключить таймер выключения устройства. После нажатия на кнопку **[Timer OFF]** один раз на дисплее отобразится символ OFF. Продолжая нажимать кнопку **[Timer OFF]**, измените время выключения устройства (одно нажатие увеличивает время на 30 мин. от 0 до 23:30). Если нажать на кнопку **[Timer ON]** после нажатия на кнопку **[Timer OFF]**, на дисплее отобразится время включения устройства.

6. Ночной режим

Для включения ночного режима используйте кнопку **[Sleep]**. В ночном режиме устройство ведет контроль температуры воздуха в помещении, если температура воздуха в помещении пропорционально изменяется в течении 2 часов, ночной режим прекращается. Если температура воздуха в помещении повышается до 29 °С, ночной режим прекращается.

Ночной режим может использоваться совместно с режимом охлаждения, обогрев и автоматический режим.

7. Кнопка 26 °С

Используйте эту кнопку для перехода в режим быстрого охлаждения. По умолчанию используется уставка температуры 26 °С и высокая скорость вентилятора. Возможно изменение параметров в соответствии с режимом охлаждения.

8. Замена батареек

- Снимите крышку на задней панели пульта дистанционного управления в направлении стрелки, как показано на рисунке ниже.
- Установите две батареи 1,5 В тип ААА. Убедитесь, что положительный и отрицательный полюсы батареи подключены правильно.
- Установите назад крышку. Проверьте ЖК дисплей. Если на дисплее нет никакой информации, удалите батарейки и установите их заново.

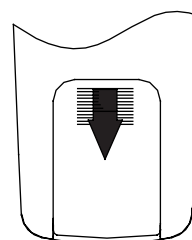

Внимание!

- Не используйте перезаряжаемые батареи, такие как никель-кадмиевые батареи.
- Если устройство не будет использоваться в течение длительного времени, извлеките батареи из пульта дистанционного управления.

5. Первый пуск

Проверка перед первым и последующими пусками

- Проверьте надежность и правильность всех подключений.
- Проверьте, что фильтр установлен правильно.
- Перед пуском после долгого перерыва в работе очистите фильтр (см. инструкцию по эксплуатации).
- Убедитесь, что ничего не препятствует входящему и исходящему воздушным потокам.
- Проверьте хорошо ли заизолированы клапаны вх/вых, питающая линия воды, дренажная линия.
- Проверьте, нет ли в поддоне отвода конденсата посторонних предметов или загрязнений, способных помешать плавному утеканию образующегося конденсата.
- Убедитесь, что в лопасти вентилятора ничего не попало и вентилятор свободно вращается без посторонних шумов.
- После заполнения теплообменника фанкойла водой стравите воздух открытием воздухоотводного клапана, чтобы избежать завоздушивания системы и некорректной работы.

Оптимальная работа

Обратите внимание на следующие моменты для обеспечения нормальной работы:

- Направление прямого исходящего воздушного потока должно быть направлено в сторону от людей, находящихся в помещении.
- Установленная температура соответствует обеспечению комфортных условий. Не рекомендуется устанавливать слишком низкую температуру.
- Избегайте нагрева помещения солнечными лучами, занавесьте окно на время работы оборудования в режиме охлаждения.
- Открытые окна и двери могут снизить эффективность охлаждения. Закройте их.
- Используйте пульт управления для установки желаемого времени работы.
- Не закрывайте отверстия в оборудовании, предназначенные для забора и подачи воздуха.
- Не препятствуйте прямому воздушному потоку. Кондиционер может выключиться раньше, чем охладит все помещение.
- Регулярно чистите фильтры. Загрязненные фильтры ведут к снижению эффективности работы оборудования.

Перерыв в использовании

При длительном перерыве в работе оборудование должно быть отключено от сети. Если оборудование не будет использоваться в зимний период, слейте с него воду во избежание размораживания теплообменника.

Уход за оборудованием

Внимание! Перед началом любых работ отключите питание от оборудования!

Перед тем, как проводить работы по уходу за фанкойлом, выключите его с помощью кнопки включения/выключения на пульте дистанционного управления и выключите прерыватель электротока и/или выньте вилку силового кабеля из розетки.

Очистка устройства

1. Протрите внутренний блок сухой тряпкой.
2. Если внутренний блок очень загрязнен, протрите его влажной тряпкой, смоченной в растворе мягкого моющего средства, разведенного в чуть теплой воде.

Очистка воздушного фильтра

Если фильтр забит пылью или другими инородными веществами, это повлияет на охлаждение или нагревание, а также велика вероятность того, что поток воздуха, создаваемый фанкойлом, будет содержать запахи. Поэтому чистку фильтра следует проводить довольно часто: каждые две недели или чаще, если помещение пыльное.

1. Откройте смотровой люк, как показано на рисунке, найдите сторону входа воздуха и освободите фильтр от фиксирующих элементов (при их наличии). Снимите фильтр (по направлению влево или вправо), и вымойте его.

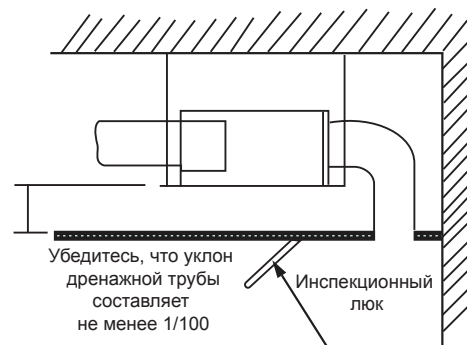
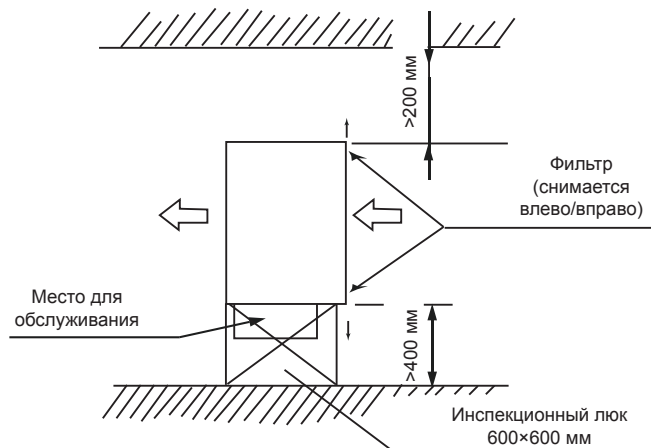

2. Смывайте грязь с сетки фильтра с помощью мягкого моющего средства, тряпочки и воды до тех пор, пока визуально вы не увидите ни одной пылинки.

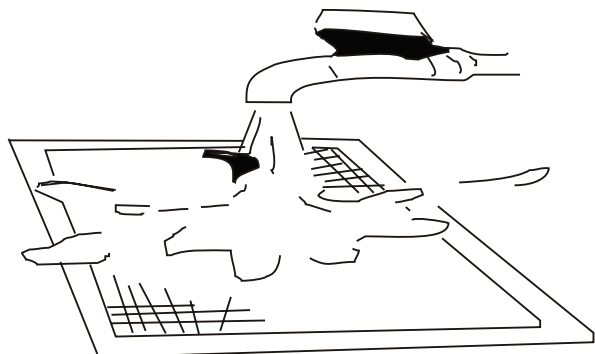
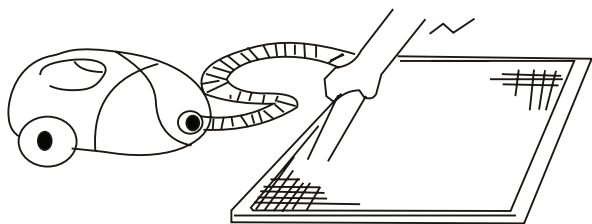

3. Установите на место в обратной последовательности сетку фильтра.

6. Возможные неисправности и методы их устранения

Если устройство работает не должным образом, следует обратиться к таблице ниже. Если проблема не решена, следует обратиться в службу технической поддержки дилера.

Признаки неисправности	Возможная причина	Способы устранения
Устройство не включается	Отключено общее питание помещения	Дождитесь подачи питания
	Отключено питание/автомат защиты устройства	Включите «вилку» устройства в розетку или включите автомат защиты
	Отказ электродвигателя вентилятора	Обратитесь к дилеру за помощью
При работе устройства слышен посторонний шум	Поврежден подшипник электродвигателя	Замените двигатель
	Винты вентилятора или электродвигателя неплотно затянуты	Затяните винты
	Вентилятор, лопасти вентилятора деформированы	Замените вентилятор
	Выход воздуха или воздуховод заблокированы	Очистите выход воздуха или воздуховод
	Загрязнен воздушный фильтр	Очистите фильтр
Выходящий воздух подается неравномерно или низкий объем подаваемого воздуха	Выход/вход воздуха заблокирован	Очистите выход/вход воздуха
	Загрязнен воздушный фильтр	Очистите фильтр
Устройство не охлаждает/нагревает	Электрический клапан устройства не открылся	Откройте электрический клапан
	Не включен циркуляционный насос системы	Включите циркуляционный насос
	Загрязнение теплообменника или деформировалось оребрение	Устраните загрязнения или деформацию оребрения (если это возможно)
	Температура воды в режиме охлаждения слишком высокая, температура воды в режиме нагревания слишком низкая	Проверьте параметры источника воды. Проверьте подключение 2/3-ходовых клапанов V1 и V2
	Неверна установка температуры	Переустановите настройку температуры
	Загрязнен воздушный фильтр	Устраните загрязнения
Утечка воды	Устройство установлено неровно	Установите устройство горизонтально
	Устройство отключено, но не закрылся 2/3-ходовой клапан V1	Устраните причину, препятствующую закрытию клапана
	Температура окружающей среды очень высокая	Предотвратите попадание горячего и влажного воздуха в помещение
	Не закрыт воздухоотводный клапан	Закройте воздухоотводный клапан
	Наличие течей в местах соединения с водопроводной арматурой	Подтяните места соединений с водопроводной арматурой
	Отвод или линия отвода конденсата загрязнена	Устраните загрязнения

Коды неисправностей

При возникновении неисправности на дисплее пульта управления отображается код неисправности.

Расшифровка кодов неисправностей приведена в таблице ниже.

F1	Ненормальная работа электродвигателя 1	FF	Пожарная сигнализация
F2	Ненормальная работа электродвигателя 2	F6	Сбой связи между проводным ПДУ и платой фанкойла
F4	Отказ датчика температуры	F7	Отказ по высокой/низкой температуре

7. Гарантийные обязательства

Условия гарантии

Настоящая гарантия выдается изготовителем в дополнение к конституционным и иным правам потребителей и ни в коем случае не ограничивает их.

Завод-изготовитель установил гарантийный срок на само изделие и его комплектующие **один год** с даты приобретения. Настоящая гарантия действует в случае, если товар будет признан неисправным в связи с материалами или сборкой при соблюдении следующих условий:

1. Товар должен быть приобретен только на территории стран СНГ и использован в строгом соответствии с инструкциями по эксплуатации и использованием технических стандартов и/или требований безопасности.
2. Обязательства по настоящей гарантии, а также работы по демонтажу/монтажу оборудования или одного из его блоков для проведения гарантийного ремонта исполняются фирмой, установившей вам данное изделие.
3. В гарантийном талоне должны быть указаны наименование модели, серийный номер, дата продажи, название, адрес и печать фирмы, установившей вам данное изделие.
4. Настоящая гарантия недействительна в случае, когда повреждение или неисправность вызваны пожаром, молнией или другими природными явлениями; механическим повреждением, неправильным использованием, в том числе и подключением к источникам питания, отличным от упомянутых в инструкции по эксплуатации; износом, халатным отношением, включая попадание в изделие посторонних предметов и насекомых; ремонтом или наладкой, если они произведены лицом, которое не имеет сертификата на оказание таких услуг, а также установкой, адаптацией, модификацией или эксплуатацией с нарушением технических условий и/или требований безопасности.
5. В случае, если в течение гарантийного срока часть или части товара были заменены частью или частями, которые не были поставлены или санкционированы изготовителем, а также были неудовлетворительного качества и не подходили для товара, потребитель теряет все и любые права настоящей гарантии, включая право на возмещение.
6. Действие настоящей гарантии не распространяется на детали отделки, фильтры, батареи и прочие детали, обладающие ограниченным сроком использования.

Внимательно прочитайте инструкцию по эксплуатации!

Гарантийные обязательства не включают в себя проведение работ по техническому обслуживанию, необходимость которых предусматривает инструкция по эксплуатации

Телефоны:
+7 (495) 649-61-97
8-800-555-21-37 (для регионов бесплатно)
E-mail: info@fancoil-kkb.ru
www.fancoil-kkb.ru

Изготовитель оборудования оставляет за собой право вносить изменения в конструкцию, внешний вид, технические характеристики оборудования, а также соответствующую техническую документацию без предварительного уведомления. Информация об изготовителе оборудования содержится в сертификате соответствия.